

Andreu World

New
designs

2018

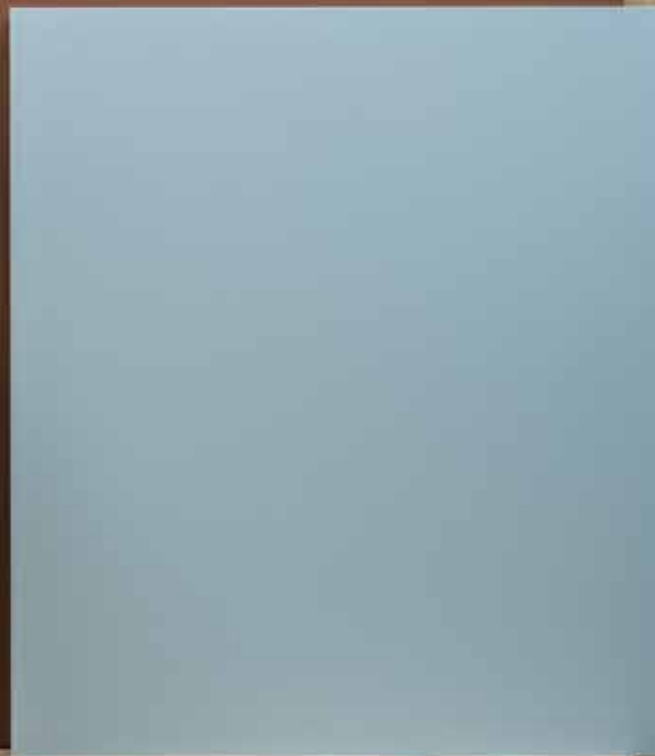

Andreu World

**New
designs**

2018

Each design that is born in Andreu World has something unique, that touch of personality that goes beyond functionality and constructive quality to transform the space or integrate into it. Beyond the new collections there are innovative, technological and sustainable designs that highlight the idea of creating versatile furniture capable of integrating in multiple environments.

This year, new lounge concepts were introduced, featuring the Ruta, Dado and Element sofas, conceived from different aesthetic points of view; but they share a great adaptability to different environments, unquestionable comfort and extraordinary flexibility. These collections open a wide range of versions and possibilities for equipping public or private spaces, for collaboration, waiting or lobbies.

Among the new versions are Nuez, Flex and Alya presenting technological and design innovations such as new bases, more upholstery options and innovative color selections that expand their versatility. Nuez gains in height and is reduced in a stool version aimed at new uses in collective, professional or contract spaces. The Flex series is reinterpreted with a new armchair available in a thermopolymer version, fully upholst with padded seat and backrest that offers great comfort and ergonomics. Alya offers a chair version that starts with the serene and continuous gesture of the collection. Couvé Alu sofa offers options with aluminum feet, more resistant and sophisticated, which are also applied in the Couvé Table.

The table systems are completed with new versions. We present new wooden legs for Extra and Radial, and a system of connections for conference tables, with total integration and technological flexibility. The Reverse table system, from its different perspectives - Conference, Lounge and Occasional -, proposes new materials, measures, scales and options.

Cada diseño que nace en Andreu World tiene algo único, ese toque de personalidad que va más allá de la funcionalidad y la calidad constructiva para transformar el espacio o integrarse en él. Más allá de las nuevas colecciones hay diseños innovadores, tecnológicos y sostenibles que destacan la idea de crear mobiliario polivalente capaz de integrarse en múltiples entornos.

Este año se introducen nuevos conceptos “lounge”, protagonizados por los sofás Ruta, Dado y Element, concebidos desde distintos puntos de vista estéticos; pero que comparten una gran adaptabilidad a diferentes entornos, un confort indiscutible y una extraordinaria flexibilidad. Estas colecciones abren un amplio abanico de versiones y posibilidades para el equipamiento de espacios públicos o privados, de colaboración, espera o lobbies.

Entre las nuevas versiones, Nuez, Flex y Alya, presentan soluciones innovadoras en tecnología y diseño, como nuevas bases, más opciones de tapicería y opciones de color que amplían su versatilidad. Entre las nuevas versiones, Nuez gana altura y se reduce en una versión de banqueta destinada a nuevos usos en espacios colectivos, profesionales o corporativos. La serie Flex se reinterpreta con un nuevo sillón disponible en una versión de termopolímero, totalmente tapizado o con asiento y respaldo plafonado que ofrece una gran comodidad y ergonomía. Alya ofrece una versión de silla que mantiene el gesto sereno y continuo de la colección. El sofá Couvé Alu ofrece opciones con pies de aluminio, más resistentes y representativos, que también se aplican en la mesa Couvé.

Los sistemas de mesas se completan con nuevas versiones. Presentamos nuevas opciones de pies de madera para Extra y Radial, y un sistema de conexiones para mesas de conferencia, con total integración y flexibilidad tecnológica. El sistema Reverse, desde sus diferentes perspectivas – Conference, Lounge y Ocasional -, propone nuevos materiales, medidas, escalas y opciones.

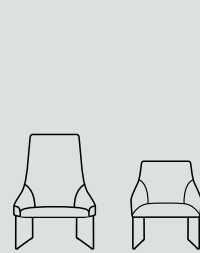

p.088

Alya

Alya is reinterpreted in versions of high and low lounge chair with a new sled base that gives lightness and sophistication.

Alya se reinterpreta con una nueva base patín en las versiones de butaca alta y baja, que aporta ligereza y sofisticación.

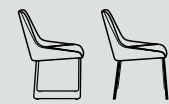

p.030

Alya Chair

Elegant, personal and comfortable. This new version is part of the serene and continuous gesture of Alya through its ergonomics and its upholstered body that transmits care for details.

Elegante, personal y comfortable. Esta nueva versión parte del gesto sereno y continuo de Alya a través de su ergonomía y su cuerpo tapizado que transmite el cuidado por los detalles.



p.070

Capri Lounge

Now with a new wooden base that increases its sophistication and aluminum armrests that enhanced its elegance and conveys maximum exquisiteness.

Ahora con una nueva base de madera que incrementa su sofisticación y ofrece un nuevo reposabrazos de aluminio tapizado que potencia su elegancia y otorga una máxima representatividad a esta butaca.

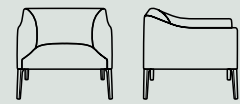

p.034

Couvé Alu

It embodies a contemporary look of the classic tradition of lounge chairs and sofas that is reinterpreted with new options of aluminum feet, which stylize and provide solutions for high traffic public spaces.

Encarna una mirada contemporánea de la tradición clásica de butacas y sofás que se reinterpreta con nuevas opciones de pies de aluminio, que estilizan y aportan soluciones para espacios públicos de uso intensivo.

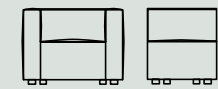

p.012

Dado

Modular, very comfortable and versatile. Dado builds an essential geometry from a sum of subtle details.

Modular, muy comfortable y versátil. Dado construye una geometría esencial a partir de una suma de detalles sutiles.

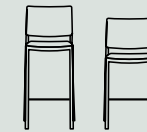

p.054

Duos

The same formal synthesis, functionality and resistance of the original design now in the stool version available in two heights.

La misma síntesis formal, funcionalidad y resistencia del diseño original ahora en versión banqueta disponible en dos alturas.

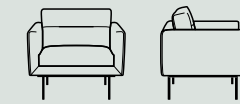

p.026

Element

Lightweight, comfortable and evocative. Element is a classic sofa in the international style with a contemporary and fresh design.

Ligero, comfortable y evocador. Element es un sofá clásico de estilo internacional con un diseño contemporáneo y fresco.

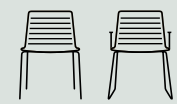

p.076

Flex Chair

New padded versions for one of our most versatile collections. Flex expands its offering to adapt to a wider range of uses.

Nuevas versiones plafonadas para una de nuestras colecciones más versátiles. Flex amplía su oferta para adaptarse a un mayor rango de usos.

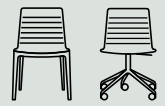
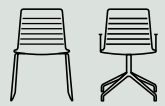

p.080

Flex High Back

In its chair and armchair variants, this series also incorporates options of padded seat and backrest and retains its different base options.

En sus variantes de silla y sillón, esta serie también incorpora opciones de asiento y respaldo plafonado y conserva sus diferentes opciones de base.

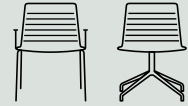

p.084

Flex Corporate

The Corporate version also adds to the options with a padded seat and backrest and offers a stylized aesthetic in each of its faces.

La versión Corporate también se suma a las opciones con asiento y respaldo con plafón y ofrece una estética estilizada en cada una de sus caras.



p.058

Flex Armchair

The Flex series is reinterpreted with a new armchair available in a thermopolymer version, fully upholstered or with padded seat and backrest that offers great comfort and ergonomics.

La serie Flex se reinterpreta a partir de un nuevo sillón con brazos, disponible en versión de termopolímero, completamente tapizado o plafonados de gran confort y ergonomía.

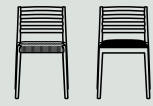
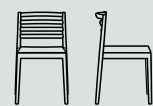

p.062

Lake

A contemporary reinterpretation of classic mediterranean chairs developed from the practice of woodworking.

Un nuevo diseño contemporáneo inspirado en las sillas clásicas mediterráneas desarrollado desde el amor al detalle y el trabajo sutil de la ebanistería.

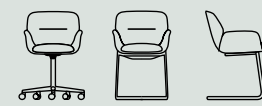

p.046

Nuez

With a new wooden base, delicate and elegant, Nuez continues to combine simplicity and technology in a timeless design.

Con una nueva base giratoria de madera, delicada y elegante, Nuez sigue combinando naturalidad y tecnología en un diseño atemporal.



p.050

Nuez Stool

Technological, singular and subtle in its design, Nuez is available in stool versions that adapt to new uses with different base options.

Tecnológica, singular y sutil en su diseño, Nuez se declina en versiones de banqueta que se adaptan a nuevos usos con distintas opciones de bases.



p.066

Ronda

New padded versions for a design that has become timeless. Ronda maintains its uniqueness by applying new technological and material solutions.

Nuevas versiones plafonadas para un diseño que se ha convertido en atemporal. Ronda mantiene su singularidad aplicando nuevas soluciones tecnológicas y materiales.

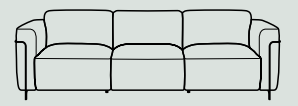
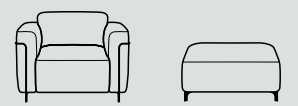

p.018

Ruta

Elegant and proportionate. Its enveloping steel exterior frame and elaborate upholstery work make it a contemporary classic design.

Elegante y proporcionado. Su envolvente estructura exterior de acero y su elaborado trabajo de tapizado le convierten en un diseño clásico contemporáneo.



p.042

Arc Table

Simple shapes for a light, beautiful and stylized casual table built in wood that perfectly complements lounge chairs, sofas and lounge solutions.

Formas simples para una mesa ocasional ligera, bella y estilizada construida en madera que complementa a la perfección, butacas, sofás y soluciones “lounge”.



p.038

Cuvé Table

Functional and attractive, this series of tables offers different materials that adapt to a very light and stylized aluminum frame suitable for all types of projects, waiting and lobby areas.

Funcional y atractiva, esta serie de mesas ofrece diferentes materiales que se adaptan a una estructura de aluminio muy ligera y estilizada apta para todo tipo de proyectos y zonas de espera o lobby.

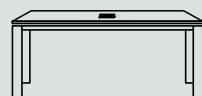

p.114

Extra

This program of tables is reinforced with oak finishes for its Delta leg. Versatile and visually very light, Extra gains in style and warmth.

Este programa de mesas se refuerza, con acabados en madera de roble para su diferentes versiones de pies. Versátil y visualmente muy ligera, Extra gana en representatividad y calidez.



p.130

Plaza Wood

Made completely of wood, the three central bases gain in presence and maintain their capacity to adapt to multipurpose and contract uses.

Realizada íntegramente en madera, estas bases centrales ganan en presencia y mantienen su capacidad para adaptarse a usos polivalentes y de contract.

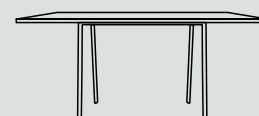

p.122

Radial Conference

The Radial table series is now combined with oak bases and new configuration options for its connectivity systems.

La serie de mesas Radial se conjuga ahora con bases de madera de roble y nuevas opciones de configuración para sus sistemas de conectividad.

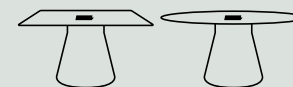

p.092

Reverse Conference

Reverse offers its Lounge version and adds new materials such as cement, for its bases and table tops that adds a material and architectural perception to this table program.

Reverse ofrece su versión Lounge y suma nuevos materiales como el acabado cemento, que añade una percepción más arquitectónica a este programa de mesas.



p.104

Reverse Occasional

In three heights with different dimensions and a wider range of tops that incorporate different marbles, this line of auxiliary tables is the ideal complement for sofas and lounge chairs.

En tres alturas con diferentes diámetros y una gama de sobres más amplia, que incorpora diferentes mármoles, convierten a esta línea de mesas auxiliares en el complemento ideal de sofás y butacas.



p.022

Ruta Table

This series of auxiliary tables provides richness, luxury and added distinction from the play of its two tops and the possibilities of customization from the combination of materials.

Esta serie de mesas auxiliares aporta riqueza, lujo formal y un plus de distinción a partir del juego de sus dos sobres y las posibilidades de personalización a partir de la combinación de materiales.

**New
designs**



Dado

Dado is a very comfortable modular sofa that is born from a precise set of proportions, volumes and color. The geometry of Dado, graphic and essential, contains a series of subtle details. Its upholstery proposes a combination from the main fabric, the seam and a series of small bands that define the shape of the seat, especially the seam that, matching or contrasting, frames the interior upholstery that distinguishes its design.

Dado es un sofá modular muy cómodo que surge de un preciso juego de proporciones, volúmenes y color. La geometría de Dado, gráfica y esencial, contiene una serie de detalles sutiles. Su tapicería propone una combinación a partir de la tela principal, de los ribetes y de una serie de pequeñas tiras que definen la forma del asiento, en especial la costura que, a juego o en contraste, enmarca el tapizado interior que singulariza su diseño.

by Alfredo Häberli



SF 0303
Wide right corner sofa.
Sofá rinconero
derecho ancho.

SF 0305
Wide left corner sofa.
Sofá rinconero
izquierdo ancho.

SF 0309

Wide right corner
chaise lounge sofa.
Sofá chaise lounge
rinconero derecho
ancho.

SF 0301

Wide central
sofa module.
Sofá módulo
central ancho.

SF 0305

Wide left corner
sofa.
Sofá rinconero
izquierdo ancho.



Dado allows multiple combinations adding different elements: corners, central, chaise lounge modules and footrests of different sizes and depths, that facilitate their integration into public, work or private spaces.

Dado permite múltiples combinaciones sumando distintos elementos: esquinas, módulos centrales, chaise longue y reposapiés de diferentes medidas y profundidades, que facilitan su integración en espacios públicos, de trabajo o privados.

BU 0320
Lounge chair
Butaca



SF 0311
Wide footrest.
Reposapiés ancho.



SF 0301
Wide central sofa
module.
Sofá módulo central
ancho.





Ruta

An essential form developed from the detail and the synthesis of different aesthetic references. The Ruta sofa is a timeless proposal, light and forceful in its forms, which materializes in a simple and clear range of upholstered lounge chairs and sofas with some unifying elements.

Its steel exterior frame embraces a geometrically pure volume, in line with the great classic international designs. It is a constructive support that gives the piece a technical character created with great precision to integrate into all kinds of contemporary spaces.

by PearsonLloyd

Una forma esencial desarrollada desde el detalle y la síntesis de distintas referencias estéticas. El sofá Ruta es una propuesta atemporal, ligera y contundente en sus formas, que se materializa en una gama sencilla y clara de butacas y sofás tapizados con algunos elementos unificadores.

Su estructura exterior de acero abraza un volumen geoméricamente puro, en la línea de los grandes diseños clásicos internacionales. Es un apoyo constructivo que dota a la pieza de un carácter técnico creado con gran precisión para integrarse en todo tipo de espacios contemporáneos.



BU 0680

Lounge chair with upholstered seat and backrest. Four injected aluminum legs. Butaca con asiento y respaldo tapizado. Base de tubo de acero y cuatro patas de inyección de aluminio.

Ruta is available as lounge chair or 2- and 3-seater sofa. The collection is complete with an offering of square, rectangular and round footrests and side tables. The external steel frame can be chrome or white or black lacquer to achieve the desired effect in combination with textile or leather upholstery.

Ruta está disponible como butaca o sofá de 2 y 3 plazas. La colección se completa con una gama de reposapiés cuadrados, rectangulares y redondos y mesas auxiliares. La estructura exterior de acero puede ser cromada o lacada en blanco o negro para lograr el efecto deseado en combinación con el tapizado textil o de piel.

BU 0680

Lounge chair with upholstered seat and backrest. Four injected aluminum legs. Butaca con asiento y respaldo tapizado. Base de tubo de acero y cuatro patas de inyección de aluminio.



SF 0682

Three-seater sofa with upholstered seat and backrest. Four injected aluminum legs. Sofá de tres plazas con asiento y respaldo tapizado. Base de tubo de acero y cuatro patas de inyección de aluminio.



RS 0689

Round upholstered footrest with four injected aluminum legs. Reposapiés redondo tapizado con base de pies de aluminio inyectado.



RS 0690

Round upholstered footrest with four injected aluminum legs. Reposapiés redondo tapizado con base de pies de aluminio inyectado.



Ruta Table

This new series of auxiliary tables is based on the footprint of the Ruta sofa and armchairs. Its characteristic oval steel frame appears on the surface of the table top as an element of marquetry, a detail reminiscent of the manufacturing of cabinet tables, and that connects with our experience in the work of wood and noble materials. Light and very practical, they are characterized by their dual level frame.

Esta nueva serie de mesas auxiliares se basa en la huella del sofá y los sillones Ruta. Su característico marco oval de acero aparece en la superficie de las mesas como un elemento de marquetería, un detalle que recuerda a la fabricación de las mesas de gabinete, y que entronca con nuestra experiencia en el trabajo de la madera y los materiales nobles. Ligeras y muy prácticas, se caracterizan por su estructura en dos pisos.

by PearsonLloyd



ME 1942

Dual height auxiliary table. Four-legged steel tube base. Upper Carrara marble top. Lower tempered glass table top. Mesa auxiliar con doble altura. Base de tubo de acero con cuatro pies. Sobre superior de mármol de Carrara. Sobre inferior de cristal fumé.

ME 1945

Dual height auxiliary. Four-legged steel tube base. Upper Bamboo marble top. Lower lacquered table top. Mesa auxiliar con doble altura. Base de tubo de acero con cuatro pies. Sobre superior de mármol de bambú. Sobre inferior lacado.



The Ruta tables are very adaptable thanks to the three possible finishes for the frame - chrome, black and white - and the wide range of materials for the tops, which includes smoked glass, oak, lacquered wood and marble. It is available in four different diameters and three heights.

Las mesas Ruta resultan muy adaptables gracias a los tres acabados posibles para la estructura -cromo, blanco y negro- y a la amplia gama de materiales para los sobres, que incluye cristal fumé, roble, madera lacada y mármol. Está disponible en cuatro diámetros diferentes y tres alturas.



ME 1942
Dual height auxiliary table. Four-legged steel tube base. Upper Carrara marble top. Lower tempered glass table top.
Mesa auxiliar con doble altura. Base de tubo de acero con cuatro pies. Sobre superior de mármol de Carrara. Sobre inferior de cristal fumé.



ME 1997
Dual height auxiliary table. Four-legged steel tube base. Upper Bamboo marble top. Lower tempered glass table top.
Mesa auxiliar con doble altura. Base de tubo de acero con cuatro pies. Sobre superior de mármol de bambú. Sobre inferior de cristal fumé.



ME 1945
Dual height auxiliary table. Four-legged steel tube base. Upper Bamboo marble top. Lower lacquered table top.
Mesa auxiliar con doble altura. Base de tubo de acero con cuatro pies. Sobre superior de mármol de bambú superior. Sobre inferior lacado.





Element

The Element collection start from the international design classics but reinterpret it in a contemporary language. Beyond this evocation, Element stands out for its lightness and the chromatic play that is generated in the double seams of the center of the backrest and the perimeter of the cushions. This upholstery work, very detailed and precise, is one of the most characteristic features of this design. Element is very comfortable as a lounge chair or as a two- or three-seater sofa. It has generous dimensions and is very light visually.

La colección Element parte de los clásicos internacionales del diseño, pero los reinterpreta en un lenguaje contemporáneo. Más allá de esta evocación, Element destaca por su ligereza formal y el juego cromático que se genera en las dobles costuras del centro del respaldo y del perímetro de los cojines. Este trabajo de tapicería, muy detallado y preciso, es uno de los rasgos más característicos de este diseño. Element es muy comfortable como butaca o como sofá de dos o tres plazas. Tiene unas dimensiones generosas y resulta muy ligero visualmente.

by Estudio Andreu-Product Design Consulting Gensler



BU 0725

Lounge chair with upholstered seat and backrest and four-legged steel tube base.
Butaca con asiento y respaldo tapizado. Base de cuatro pies de tubo de acero.

SF 0727

Three-seater sofa with upholstered seat and backrest and four-legged steel tube base.

Sofá de tres plazas con asiento y respaldo tapizado. Base de cuatro pies de tubo de acero.

The soft and elegant cushions accommodate the body in a comfortable and ergonomic way. The upholstered elements seem to float on its frame providing a clear image of symmetry, lines and surface, giving the sofa the opportunity to reveal its rhythm. Its openings in the center of the backrest and the contour of its arms soften its volume, offering different colors, to combine its interior and exterior.

Los cojines suaves y elegantes acogen el cuerpo de forma cómoda y ergonómica. Los elementos tapizados parecen flotar sobre su estructura proporcionando una imagen clara de la simetría, las líneas y la superficie, dando al sofá la oportunidad de revelar su ritmo. Sus aperturas en el centro del respaldo y el contorno de sus brazos hacen que su volumen se suavice, ofreciendo diferentes colores, para combinar su interior y exterior.





Alya Chair

Alya is reinterpreted in a new version of the chair that is scaled while maintaining its most characteristic feature, the meeting between back and seat in a smooth and continuous curve. Comfort, sophistication and ergonomics are the hallmarks of this new member of the family, which reinforces its functionality and adaptability, proposing new uses in private or gathering spaces.

Alya se reinterpreta en una nueva versión de silla que se proporciona en escala manteniendo su rasgo más característico, el encuentro entre respaldo y asiento en una curva suave y continua. El confort, la representatividad y la ergonomía son las claves distintivas de este nuevo miembro de la familia, que refuerza su funcionalidad y adaptabilidad, proponiendo nuevos usos en espacios privados o colectivos.

by Lievore Altherr Molina



SI 1552
Chair with upholstered seat and backrest and four solid wood legs.
Silla con asiento y respaldo tapizado y base de cuatro pies de madera maciza.

The Alya chair is available with five different bases and different finishes: swivel central with aluminum four-star, four wooden legs, sled and four metal legs solid beech wood central swivel base.

La silla Alya está disponible con cinco bases distintas y distintos acabados: central giratoria con aspas de aluminio, cuatro patas de madera, patín, cuatro patas de metal y base centra giratoria de madera.

SI 1551

Chair with upholstered seat and backrest and central swivel base with four wood legs.
Silla con asiento y respaldo tapizado. Base central giratoria de cuatro aspas de madera maciza.



SI 1550

Chair with upholstered seat and backrest and central swivel aluminum four-star base.
Silla con asiento y respaldo tapizado. Base central giratoria de cuatro aspas de aluminio.



SI 1554

Chair with upholstered seat and backrest and four steel tube legs.
Silla con asiento y respaldo tapizado. Base de cuatro pies de tubo de acero.



SI 1553

Chair with upholstered seat and backrest and steel rod sled base.
Silla con asiento y respaldo tapizado. Base de patín de varilla de acero.





Couvé Alu

The Couvé Alu sofa is now enriched with new aluminum feet that provide greater functionality and sophistication to the collection, to facilitate the use of this design in gathering and intensive use spaces. Simplicity and comfort come together to create this collection of sofas, armchairs and lounge chairs of serene and balanced lines that convey the elegance of classic upholstered sofas with a contemporary, unique and differential presence.

El sofá Couvé Alu se enriquece ahora con unos nuevos pies de aluminio que aportan una mayor funcionalidad y representatividad a la colección, para facilitar el uso de este diseño en espacios colectivos e intensivos. Simplicidad y confort se unen para crear esta colección de sofás, sillones y butacas de líneas serenas y equilibradas que transmiten la elegancia de los sofás tapizados clásicos con una presencia contemporánea, única y diferencial.

by Piergiorgio Cazzaniga



BU 1277
Lounge chair with upholstered seat and backrest and four injected aluminum legs.
Butaca con asiento y respaldo tapizado. Base de cuatro pies de inyección de aluminio.

These new feet are offered in different finishes to contrast or harmonize with the upholstery. They are available for lounge chair, two and three-seater sofa versions.

Estos nuevos pies se ofrecen en distintos acabados para contrastar o armonizar con las tapicerías. Están disponibles para las versiones butaca, sillón y sofá de dos o tres plazas.

BU 1277

Lounge chair with upholstered seat and backrest and four injected aluminum legs.

Butaca con asiento y respaldo tapizado. Base de cuatro pies de inyección de aluminio.

SF 1279

Three-seater sofa with upholstered seat and backrest and four injected aluminum legs.

Sofá de tres plazas con asiento y respaldo tapizado. Base de cuatro pies de inyección de aluminio.





Couvé Table

In line with the design of Couvé lounge chairs and sofas, this series of auxiliary tables offers square versions, in three different sizes, and rectangular, in two sizes.

They are light tables, perfect as coffee tables or auxiliaries, which are characterized by the soft sheets of their tops and the subtlety of their aluminum frame.

En sintonía con el diseño de las butacas y sofás Couvé, esta serie de mesas auxiliares ofrece versiones cuadradas, con tres medidas distintas, y rectangulares, en dos medidas.

Son mesas ligeras, perfectas como mesas de centro o auxiliares, que se caracterizan por las suaves láminas de sus sobres y la sutileza de su estructura en aluminio.

by Piergiorgio Cazzaniga



ME 2183

Auxiliary table with four injected aluminum legs in polished aluminum finish. Carrara marble top.

Mesa auxiliar con base de cuatro pies de inyección de aluminio en acabado aluminio pulido. Sobre mármol Carrara.

ME 2152

Auxiliary table with four injected aluminum legs in matte black finish. Bamboo marble top.

Mesa auxiliar con base de cuatro pies de inyección de aluminio en acabado negro mate. Sobre mármol negro bambú.

In addition to its injected aluminum feet, this new series of occasional tables is characterized by the rounded finish of its tops, which evokes the lines of the sofa and are available in wood, Carrara or Bamboo marble and lacquered wood.

Además de sus pies de aluminio inyectado y pulido, esta nueva serie de mesas ocasionales se caracteriza por el acabado redondeado de sus sobres, que evoca a las líneas del sofá y están disponibles en madera, mármol carrara o bambú y madera lacada.

ME 2183

Auxiliary table with four injected aluminum legs in polished aluminum finish. Carrara marble top.
Mesa auxiliar con base de cuatro pies de inyección de aluminio en acabado aluminio pulido. Sobre mármol Carrara.

ME 2140

Auxiliary table with four injected aluminum legs in polished aluminum finish. Oak top.
Mesa auxiliar con base de cuatro pies de inyección de aluminio y acabado aluminio pulido. Sobre de roble.

ME 2152

Auxiliary table with four injected aluminum legs in matte black finish. Bamboo marble top.
Mesa auxiliar con base de cuatro pies de inyección de aluminio en acabado negro mate. Sobre mármol negro bambú.



Arc Table

Arc Table represents the ideal combination between utility and aesthetics to complement the environment. Made of oak, it communicates lightness and integrates perfectly with any sofa, armchair or furniture element that needs a subtle and differential auxiliary complement.

Arc Table representa la combinación ideal entre utilidad y estética para complementar el entorno. Fabricada en madera de roble, comunica ligereza y se integra a la perfección con cualquier sofá, sillón o elemento de mobiliario que necesite un complemento auxiliar sutil y diferencial.

by Manel Molina



ME 5486
Oak auxiliary
table.
Mesa auxiliar
de roble.

It is available in different shades of wood or lacquered, to adapt or contrast with the furniture it accompanies. It is a perfect complement, which provides rhythm to the waiting and collaboration areas, as an individual element in support of a single piece or with different pieces to create dynamic lounge solutions with the warm touch of wood.

Está disponible en diferentes tonos de madera o en lacado, para adaptarse o contrastar con el mobiliario al que acompaña. Es un complemento perfecto, que proporciona "ritmo" a las zonas de espera y colaboración, como elemento individual en apoyo de una sola pieza o con diferentes piezas para crear soluciones "lounge" dinámicas con el toque cálido de la madera.

ME 5488
Oak auxiliary high table.
Mesa auxiliar alta de roble.

ME 5486
Oak auxiliary table.
Mesa auxiliar de roble.

ME 5487
Lacquer auxiliary table.
Mesa auxiliar lacada.

ME 5486
Oak auxiliary table.
Mesa auxiliar de roble.



Nuez

Nuez is presented on a wooden swivel base, delicate, elegant, elaborate and with character, which brings the warmth of natural ash wood. This option adds a new use to this chair, enveloping and technological, born from the idea of creating a seat modulating as if it were a sheet of paper.

Nuez se presenta sobre una base giratoria de madera, elegante, elaborada y con carácter, que aporta la calidez de la madera natural de fresno. Esta opción añade un nuevo uso a esta silla, envolvente y tecnológica, que nace de la idea de crear un asiento modulándolo como si fuera una hoja de papel.

by Patricia Urquiola



SO 2774

Armchair with thermopolymer seat and backrest. Padded seat and backrest. Central wood swivel base.
Sillón con carcasa de termopolímero. Asiento y respaldo plafonado. Base central giratoria de madera.

The new central base utilizes a four-star foot, the result of a stylized work of joinery and is available in different finishes allowing integration into any project and space.

Esta nueva base central está conformada por cuatro aspas fruto de un estilizado trabajo de ebanistería y se ofrece en diferentes acabados, que permiten integrarse en cualquier proyecto y espacio.

SO 2772

Armchair with thermopolymer seat and backrest. Padded seat and backrest. Swivel four-star base with self-return and finished in black.
Sillón con carcasa de termopolímero. Asiento y respaldo plafonado. Base central giratoria de aluminio de 4 aspas con sistema de retorno en acabado negro.



SO 2771

Armchair with thermopolymer seat and backrest. Padded seat and backrest. Steel cantilever base finished in black.
Sillón con carcasa de termopolímero. Asiento y respaldo plafonado. Base cantiléver de acero en acabado negro.



SO 2772

Armchair with thermopolymer seat and backrest. Padded seat and backrest. Swivel four-star base with self-return and finished in black.
Sillón con carcasa de termopolímero. Asiento y respaldo plafonado. Base central giratoria de aluminio de 4 aspas con sistema de retorno en acabado negro.



SO 2774

Armchair with thermopolymer seat and backrest. Padded seat and backrest. Central wood swivel base.
Sillón con carcasa de termopolímero. Asiento y respaldo plafonado. Base central giratoria de madera.





Nuez Stool

The new shell of the Nuez collection, enveloping and technological, is reinterpreted with more contained dimensions in new versions of the stool that start from the idea of creating a seat modulating it as if it were a sheet of paper. The Nuez stools offer a double texture: that of its shell - formed by three-dimensional ripples that provide it with movement - and that of the upholstery, which is also complex and studied manufacturing, an authentic innovation.

La nueva carcasa de la colección Nuez, envolvente y tecnológica, se reinterpreta con unas dimensiones más contenidas en nuevas versiones de banqueta que parten de la idea de crear un asiento modulándolo como si fuera una hoja de papel. Las banquetas Nuez ofrecen una doble textura: la de su carcasa -formada por ondulaciones tridimensionales que la dotan de movimiento- y la de la tapicería, que supone además de una manufactura compleja y estudiada, una auténtica innovación formal.

by Patricia Urquiola



BQ 2779

Stool with wood central swivel base. Option of padded seat or padded seat and backrest. Banqueta con base central giratoria de madera. Opción de asiento o asiento y respaldo plafonado.

BQ 2779

Stool with wood central swivel base. Option of padded seat or padded seat and backrest.
Banqueta con base central giratoria de madera. Opción de asiento o asiento y respaldo plafonado.



BQ 2779

Stool with wood central swivel base. Option of padded seat or padded seat and backrest.
Banqueta con base central giratoria de madera. Opción de asiento o asiento y respaldo plafonado.



Nuez is stylized with two heights and with three different bases that make it much more adaptable to all types of projects, offering options with four-footed central swivel bases in wood and metal, as well as a cantilever base, very expressive, with an iconic presence.

Nuez se estiliza con dos alturas y con tres bases distintas que la hacen mucho más adaptable a todo tipo de proyectos, ofreciendo opciones con bases centrales giratorias de cuatro pies de madera en madera y metal, además de una base cantiléver, muy expresiva, con una presencia icónica.

BQ 2779

Stool with wood central swivel base. Option of padded seat or padded seat and backrest.
Banqueta con base central giratoria de madera. Opción de asiento o asiento y respaldo plafonado.



BQ 2777

Stool with steel cantilever base. Option of padded seat or padded seat and backrest.
Banqueta con base cantiléver de acero. Opción de asiento o asiento y respaldo plafonado.





Duos

Duos adapts to new uses and is scaled with new versions of the stool in two heights. The design evolves and comes in upholstered options - in seat and backrest or just seat - or in wood. In different color options, these new pieces offer the benefit of comfort and ergonomics, maintaining their essential character. The Duos stools maintain the constructive solidity that characterizes this collection with a frame made entirely of wood.

Duos se adapta a nuevos usos y se escala con nuevas versiones de banqueta en dos alturas. El diseño evoluciona y se presenta con opciones tapizadas—en asiento y respaldo o solo asiento—o en madera. En diferentes opciones de color, estas nuevas piezas ofrecen un plus de confort y ergonomía, manteniendo su carácter esencial. Las banquetas Duos mantienen la solidez constructiva que caracteriza a esta colección con una estructura realizada completamente en madera.

by Jasper Morrison



BQ 2756
Barstool with wood seat and backrest and solid beech wood frame.
Banqueta alta con asiento y respaldo de tablero de madera y estructura de madera maciza de haya.

SO 2753

Stackable armchair with upholstered seat and backrest and solid beech wood frame.

Sillón apilable con asiento y respaldo tapizado y estructura de madera maciza de haya.

BQ 2761

Counter stool with upholstered seat and backrest and solid beech wood frame.

Banqueta baja con asiento y respaldo tapizado y estructura de madera maciza de haya.



SI 2750

Stackable chair with beech plywood board seat and back and solid beech wood frame.

Silla apilable con asiento y respaldo de tablero de haya y estructura de madera maciza de haya.



BQ 2756

Barstool with wood seat and backrest. Banqueta alta con asiento y respaldo de tablero de haya y estructura de madera maciza de haya.





Flex Armchair

Flex Armchair is a version of the Flex Corporate that, by means of a new shell with arms, adds comfort and sophistication to the original design. The new shell is available in a number of thermopolymer colors, with a padded seat, padded seat and backrest or completely upholstered. Thanks to the use of the latest technology and a studied design, the comfort and ergonomics characteristic of the collection are maintained.

Flex Armchair es una versión de Flex Corporate que, mediante una nueva carcasa con brazos, añade confort y representatividad al diseño original. La nueva carcasa está disponible en termopolímero de distintos colores, con asiento o asiento y respaldo plafonados o completamente tapizada. Gracias al uso de la última tecnología y a un estudiado diseño, se mantienen el confort y la ergonomía característicos de la colección.

by Piergiorgio Cazzaniga



SO 1635*
Armchair with upholstered shell and steel cantilever base.
Sillón con carcasa tapizada y base cantiléver de acero.

*Optional parallel stitching upholstery.
Costuras paralelas opcionales en el tapizado.

SO 1646*
Armchair with upholstered shell and central aluminum base.
Sillón con carcasa tapizada y base central de aluminio.



Flex Armchair

SO 1612*
Armchair with upholstered shell and padded seat and backrest. Four tubular steel legs.
Sillón con carcasa de termopolímero con asiento y respaldo plafonado. Cuatro pies de tubo de acero.



60

In the thermopolymer version, the arms have the texture of bands on the inside that exemplifies the entire collection. Flex Armchair can be configured with sled, four-legged or cantilever steel bases and four-star, five-caster aluminum swivel bases.

SO 1661*
Armchair with upholstered shell and five-caster central aluminum base.
Sillón con carcasa tapizada y base central de aluminio de cinco ruedas.



Flex Armchair

En la versión de termopolímero los brazos disponen de la textura de bandas en la parte interior que caracteriza a toda la colección. Flex Armchair puede configurarse con bases de acero en patín, cuatro patas o cantiléver y bases giratorias de aluminio de cuatro aspas y cinco ruedas.

SO 1636*
Armchair with thermopolymer upholstered shell and padded seat and backrest. Steel sled base.
Sillón con carcasa de termopolímero con asiento y respaldo plafonado. Base patín de varilla de acero.



61



Lake

Its apparent simplicity is the result of an exhaustive work on the value and timelessness of wood. It is a contemporary reinterpretation of the classic Mediterranean chairs developed from the work of cabinetmaking; a piece that combines lightness, constructive quality and durability. Lake is a good synthesis of tradition and modernity, formally and also from the point of view of manufacturing. Its backrest is specially designed to provide ergonomics from a minimal gesture: with only four bands of wood offering comfortable support.

by Piergiorgio Cazzaniga

Su aparente sencillez formal es el resultado de un exhaustivo trabajo en torno al valor y la atemporalidad de la madera. Es una reinterpretación contemporánea de las sillas clásicas mediterráneas desarrolladas desde el trabajo de ebanistería; una pieza que combina ligereza, calidad constructiva y resistencia. Su respaldo está especialmente concebido para aportar ergonomía a partir de un gesto mínimo: con solo cuatro bandas de madera ofrece un apoyo confortable.



SI 0653

Stackable chair with woven seat that matches wood tone and backrest and solid beech wood frame.
Silla apilable con asiento de cuerda en color al tono de la madera y respaldo y estructura de madera maciza de haya.

SI 0652

Stackable chair with beech board seat and backrest and solid beech wood frame.

Silla apilable con asiento de tablero de haya y respaldo y estructura de madera maciza de haya.



SI 0653

Stackable chair with woven seat that matches wood tone and backrest and solid beech wood frame.

Silla apilable con asiento de cuerda en color al tono de la madera y respaldo y estructura de madera maciza de haya.



SI 0653

Stackable chair with woven seat that matches wood tone and backrest and solid beech wood frame.

Silla apilable con asiento de cuerda en color al tono de la madera y respaldo y estructura de madera maciza de haya.



SI 0652

Stackable chair with beech board seat and backrest and solid beech wood frame.

Silla apilable con asiento de tablero de haya y respaldo y estructura de madera maciza de haya.





Ronda

Good designs allow for constant evolution. Now Ronda is reinterpreted with a stylized shell, which offers the option of an exterior wood frame and an elegant interior upholstery, and with totally padded versions. These new options add versatility to the collection without compromising its original concept.

Los buenos diseños permiten una evolución constante. Ahora Ronda se reinterpreta con una carcasa estilizada, que ofrece la opción de estructura exterior de madera y una elegante tapicería interior, y con versiones totalmente plafonadas. Estas nuevas opciones añaden versatilidad a la colección sin comprometer su concepto original.

by Lievore Altherr Molina



SO 0461

Armchair with four-legged solid ash wood swivel central base. Upholstered shell.

Sillón con base central giratoria de cuatro aspas de madera maciza de fresno. Carcasa tapizada.

These proposals follow in the wake of the original design, maintain the characteristic silhouette of Ronda, apply new technological solutions and new materials, and are available with different bases.

Estas propuestas siguen la estela del diseño original, mantienen la silueta característica de Ronda, aplican nuevas soluciones tecnológicas y nuevos materiales, y están disponibles con diferentes bases.

SO 0453

Armchair with steel sled base. Upholstered shell. Sillón con base de patín de varilla de acero. Carcasa tapizada.



SO 0465

Armchair with four-star central aluminum swivel base with return system. Oak board back and padded seat. Base central giratoria de aluminio de cuatro aspas con sistema de retorno. Carcasa de roble y asiento plafonado.



SO 0465

Armchair with four-star central aluminum swivel base with return system. Upholstered shell. Base central giratoria de aluminio de cuatro aspas con sistema de retorno. Carcasa tapizada.



SO 0459

Armchair with four-legged base in oak board. Oak board back and padded seat. Sillón con base de cuatro pies de tablero de roble. Carcasa de roble y asiento plafonado.





Capri Lounge

Capri Lounge is a lounge chair with its own personality, focused on comfort and sophistication, which adds new options to its design. Elegant and light, it is presented with a new option of wooden swivel base, resistant and unique from the constructive point of view, which evokes our roots. With a careful elaboration, highlighting its details and the warmth of the wood, this new base is presented as one of the most unique aspects of the collection.

by Piergiorgio Cazzaniga



BU 1700
Lounge chair with upholstered arms and solid wood central base.
Butaca con brazos tapizados y base central madera maciza.

Capri Lounge transforms corporate spaces. Its range of options is extended with aluminum armrests, which maintain their design contour thanks to the careful work of upholstery that surrounds its frame.

Capri Lounge transforma los espacios corporativos. Su oferta de opciones se amplía con unos reposabrazos de aluminio, que mantienen su contorno de diseño gracias al cuidadoso trabajo de tapicería que envuelve su estructura.

BU 1693

Upholstered lounge chair. Upholstered arms. Swivel four-star base with self-return finished in black. Butaca tapizada. Brazos tapizados. Base central giratoria de aluminio en negro de 4 aspas con sistema de retorno.

BU 1694

Upholstered lounge chair with aluminum arms. Swivel four-star base with self-return finished in black. Butaca tapizada con brazos de aluminio. Base central giratoria de aluminio en negro de 4 aspas con sistema de retorno.

BU1701

Upholstered lounge chair with aluminum arms and solid wood central base. Butaca tapizada con brazos de aluminio y base central de madera maciza.



**New
versions**



Flex chair

The dialogue between materials of the Flex series is now reflected with new double-texture shells, that of its thermopolymer exterior and a fully upholstered interior that welcomes the body in an enveloping and ergonomic way and maintains the horizontal bands characteristic of its design. The padded version has involved the application of new technologies and upholstery materials.

El diálogo entre materiales de la serie Flex Chair se refleja ahora con nuevas carcasas de doble textura, la de su exterior en termopolímero y un interior totalmente tapizado que acoge el cuerpo de forma envolvente y ergonómica, y mantiene las bandas horizontales características de su diseño. La versión plafonada ha supuesto la aplicación de nuevas tecnologías y materiales de tapizado.

by Piergiorgio Cazzaniga



SI 1304

Upholstered chair. Black aluminum swivel central base and return system. Upholstered seat and backrest pad. Silla con carcasa tapizada. Base central giratoria de aluminio negro con sistema de retorno. Asiento y respaldo plafonado.

SI 1304*

Upholstered armchair. Central base with five casters finished in black. Upholstered seat and backrest pad. Sillón tapizado. Base central con cinco ruedas y acabado negro. Asiento y respaldo plafonado.

*Optional parallel stitching upholstery.
Costuras paralelas opcionales en el tapizado.

SI 1300

Thermo-polymer chair with steel sled base. Padded seat and backrest.

Silla con carcasa de termopolímero con base de patín de acero. Asiento y respaldo plafonado.



SI 1314*

Thermopolymer chair with a four-legged solid beech wood base. Padded seat and backrest.

Silla con carcasa de termopolímero con base de cuatro pies de madera maciza de haya. Asiento y respaldo plafonado.



BQ 1316*

Thermopolymer barstool. Four-legged steel tube swivel base with matte black finish. Padded seat and backrest.

Banqueta alta con carcasa de termopolímero. Base giratoria de cuatro patas de acero y acabado negro. Asiento y respaldo plafonado.



BQ 1309

Thermopolymer counter stool. Four-legged steel tube swivel base in matte black finish. Padded seat and backrest.

Banqueta baja con carcasa de termopolímero. Base giratoria de cuatro patas de acero y acabado negro. Asiento y respaldo plafonado.





Flex High Back

With a higher backrest, this Flex version is particularly suitable in environments that demand greater sophistication and comfort. The options available for the upholstery are now added to that of its padded seat or padded seat and backrest. This new finish, in combination with the full range of colors for its shell, updates and enriches one of our chairs that best represent the concept of versatile design and adaptable to all types of projects.

Con un respaldo más alto, esta versión de Flex resulta especialmente adecuada en ambientes que demandan una mayor representatividad y confort. A las opciones disponibles para el tapizado se suma ahora la de su asiento plafonado o asiento y respaldo plafonado. Este nuevo acabado, en combinación con toda la gama de colores de su carcasa, actualiza y enriquece una de nuestras sillas que mejor representan el concepto de diseño polivalente y adaptable a todo tipo de proyectos.

by Piergiorgio Cazzaniga



SI 1659

Upholstered armchair.
Central base with five
casters finished in white.
Padded seat and backrest.
Sillón tapizado. Base
central con cinco ruedas y
acabado blanco. Asiento
y respaldo plafonado.

*Optional parallel stitching in the upholstery.
Costuras paralelas opcionales en el tapizado.

SI 1621
Thermopolymer chair with steel sled base. Padded seat and backrest.
Silla con carcasa de termopolímero con base de patín de acero. Asiento y respaldo plafonado.



SI 1601*
Thermopolymer chair with a four-legged solid beech wood base. Padded seat and backrest.
Silla con carcasa de termopolímero con base de cuatro pies de madera maciza de haya. Asiento y respaldo plafonado.



SO 1644
Thermopolymer armchair with white aluminum swivel central base and return system. Padded seat and backrest.
Sillón con carcasa de termopolímero y base central giratoria de aluminio blanco con sistema de retorno. Asiento y respaldo plafonado.



SI 1656
Thermopolymer chair with five casters finished in polished aluminum. Padded seat and backrest.
Silla con carcasa de termopolímero y base central de aluminio pulido con cinco ruedas. Asiento y respaldo plafonado.





Flex Corporate

Of all the interpretations of Flex, this is the most generous in terms of volume, presence and comfort. This year it is presented with new options of finishes, such as the padded seat and backrest, in the full range of colors for its thermopolymer shell and bases. Flex Corporate wins in seriousness without losing freshness or contemporaneity.

De entre todas las declinaciones de Flex, esta es la más generosa en términos de volumen, presencia y confort. Este año se presenta con nuevas opciones de acabados, como el plafonado de asiento y respaldo, en toda la gama de colores de su carcasa de termopolímero y las bases. Flex Corporate gana en seriedad sin perder frescura ni contemporaneidad.

by Piergiorgio Cazzaniga



SO 1645*
 Thermopolymer armchair with black aluminum swivel central base and return system. Padded seat and backrest.
 Sillón con carcasa de termopolímero y base central giratoria de aluminio negro con sistema de retorno. Asiento y respaldo plafonado.

*Optional parallel stitching in the upholstery. Costuras paralelas opcionales en el tapizado.

SI 1623

Thermopolymer chair with steel cantilever base and polished aluminum finish. Padded seat and backrest.
Silla con carcasa de termopolímero y base cantiléver de acero en acabado aluminio pulido. Asiento y respaldo plafonado.

SI 1657

Thermopolymer chair with swivel black aluminum base with five casters. Padded seat and backrest.
Silla con carcasa de termopolímero y base central giratoria negra de aluminio con cinco ruedas. Asiento y respaldo plafonado.

With these new versions, the Flex Corporate options are multiplied. There is a version or a finish able to respond, aesthetically or functionally, to any type of space, at work, in public spaces or in the private sphere.

SI 1639

Thermopolymer chair with a four star central black aluminum swivel base. Padded seat and backrest.
Silla con carcasa de termopolímero y base central giratoria de cuatro aspas de aluminio negro. Asiento y respaldo plafonado.

Con estas nuevas versiones, las opciones de Flex Corporate se multiplican. Hay una versión o un acabado capaz de responder, estética o funcionalmente, a cualquier tipo de espacio, en el trabajo, en espacios públicos o en el ámbito privado.

SO 1660*

Thermopolymer armchair with swivel polished aluminum base with five casters. Padded seat and backrest.
Sillón con carcasa de termopolímero y base central giratoria con cinco ruedas de aluminio pulido. Asiento y respaldo plafonado.





Alya

With a singular and linear presence, Alya is reinterpreted again with sled base options, which adapt to dynamic environments that demand lightness and sophistication. Alya is a very comfortable alternative for those projects that demand a lounge chair with personality while also being timeless. This new base option reinforces its versatility and gives it a lighter presence. As in the other versions, Alya can be upholstered in a wide range of fabrics and leathers.

Con una presencia singular y lineal, Alya se reinterpreta nuevamente con opciones de bases de patín, que se adaptan a entornos dinámicos, que demandan ligereza y representatividad. Alya es una alternativa muy comfortable para aquellos proyectos que demandan una butaca con personalidad y al mismo tiempo atemporal. Esta nueva opción de base refuerza su polivalencia y la dota de una presencia más ligera.

by Lievore Altherr Molina



BU 1538

Lounge chair with high back and black steel sled base.
Butaca tapizada con respaldo alto y base patín de acero negro.

BU 1524

Lounge chair with low back and solid wood central base.
Butaca tapizada con respaldo bajo y base central de madera



BU 1539

Lounge chair with low back and black steel sled base.
Butaca tapizada con respaldo bajo y base patín de acero negro.



BU 1521

Lounge chair with high back and solid wood central base.
Butaca tapizada con respaldo alto y base central de madera





Reverse Conference

Reverse is one of our most representative tables. Its sculptural base is available in five colors and in light gray cement. The program also grows with the Reverse 60 and Reverse 80 versions and incorporates new uses in “High-Table” and “Wall-Table” options, that promote flexibility in professional and collaborative spaces.

Reverse es una de nuestras mesas más características. Su base escultórica, está disponible en cinco colores y en cemento gris claro. El programa también crece con las versiones Reverse 60 y Reverse 80 e incorpora nuevos usos en las opciones “High-Table” y “Wall-Table”, que propician flexibilidad en los espacios profesionales y colaborativos.

by Piergiorgio Cazzaniga



Reverse 80 generates a more powerful presence, in harmony with the iconic gesture of Reverse and is completed with larger diameter bases that create larger tables, with the capacity to host collective meetings, at work, at home or in public spaces.

Reverse 80 genera una presencia más poderosa, en armonía con el gesto icónico de Reverse y se completa con bases de mayor diámetro que crean mesas más amplias, con capacidad para acoger reuniones colectivas, en el trabajo, el hogar o los espacios públicos.

ME 5419
Reverse Conference 80
 Conference table with round cement top and cement central base.
 Mesa de reunión con sobre redondo de cemento y base central de cemento.

ME 5734
Reverse Conference 60
Conference table with
round cement top and
cement central base.
Mesa de reunión con
sobre redondo de
cemento y base central
de cemento.



This new offering reinforces the texture of the base, its material nature and expands its versatility.
As in the rest of the Reverse bases, this new finish has easy maintenance and excellent resistance over time.

ME 5696
Reverse Conference 50
Conference table with
round cement top and
cement central base.
Mesa de reunión con
sobre redondo de
cemento y base central
de cemento.



El cemento refuerza la textura de la base, su carácter matérico y amplía su versatilidad. Como en el resto de las bases Reverse, este nuevo acabado tiene un fácil mantenimiento y una excelente resistencia al paso del tiempo.

ME 5363
Occasional 35.
Round marble top.
Mesa auxiliar con
sobre redondo de
mármol.



Reverse Conference High-Table is designed to facilitate activity and collaboration, while providing an operational work surface, it offers great flexibility, with different lengths and widths that adapt to meeting and collaboration areas.

Reverse Conference High-Table está diseñada para facilitar la actividad y la colaboración, al tiempo que proporciona una superficie de trabajo operativo, ofrece una gran flexibilidad, con diferentes longitudes y anchuras que se adaptan a zonas de reunión y colaboración.

**ME 9843
Reverse Conference
High-Table**
Conference table with elliptical black linoleum top and two thermopolymer black bases.
Mesa de reunión con sobre elíptico de linóleo negro y dos bases de termopolímero negro.

**ME 5012
Reverse Conference 50**
Conference table with elliptical oak top and two thermopolymer black bases.
Mesa de reunión con sobre elíptico de roble y dos bases de termopolímero negro.

ME 5243
Reverse Conference 50
Conference table with
round oak top and white
thermopolymer central
base.
Mesa de reunión con
sobre redondo de
roble y base central de
termopolímero blanco.



Reverse Conference Wall-Table is
available in different lengths with all the
connectivity options of the collection.
This new version is designed to be fixed
on the wall, designed specifically for
the maximum use of space in meetings
that demand a point of support and
collaboration.



ME 7890
Reverse Conference
Wall-Table
Conference table with
oak top and black
thermopolymer central
base.
Mesa de reunión
con sobre de roble
y base central de
termopolímero negro.





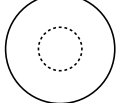
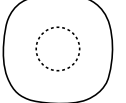

Reverse Conference Wall-Table está
disponible en distintas longitudes con
todas las opciones de conectividad de la
colección.
Esta nueva versión está concebida para
fijarse en la pared ideada específicamente
para el aprovechamiento máximo del
espacio en reuniones que demandan un
punto de apoyo y colaboración.

Reverse Conference Program / Programa

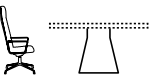
Height 29.25 in.
Altura 745 mm.

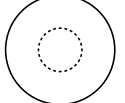
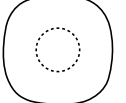
 Reverse 50	Seating capacity Capacidad de asientos		Seating capacity Capacidad de asientos		Seating capacity Capacidad de asientos	
	8 8	55.00 x 55.00 in. 1.400 x 1.400 mm.	6 - 8 6 - 8	Ø 55.00 in. Ø 1.400 mm.	6 - 8 6 - 8	55.00 x 55.00 in. 1.400 x 1.400 mm.
	8 8	59.00 x 59.00 in. 1.500 x 1.500 mm.	6 - 8 6 - 8	Ø 59.00 in. Ø 1.500 mm.	6 - 8 6 - 8	59.00 x 59.00 in. 1.500 x 1.500 mm.

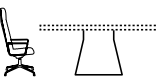
 Reverse 60	Seating capacity Capacidad de asientos		Seating capacity Capacidad de asientos		Seating capacity Capacidad de asientos	
	8 8	63.00 x 63.00 in. 1.600 x 1.600 mm.	8 - 10 8 - 10	Ø 63.00 in. Ø 1.600 mm.	8 - 10 8 - 10	63.00 x 63.00 in. 1.600 x 1.600 mm.
	8 8	67.00 x 67.00 in. 1.700 x 1.700 mm.	8 - 10 8 - 10	Ø 67.00 in. Ø 1.700 mm.	8 - 10 8 - 10	67.00 x 67.00 in. 1.700 x 1.700 mm.
	12 12	70.75 x 70.75 in. 1.800 x 1.800 mm.	10 - 12 10 - 12	Ø 70.75 in. Ø 1.800 mm.	10 - 12 10 - 12	70.75 x 70.75 in. 1.800 x 1.800 mm.
	10 - 12 10 - 12	74.75 x 74.75 in. 1.900 x 1.900 mm.	10 - 12 10 - 12	Ø 74.75 in. Ø 1.900 mm.	10 - 12 10 - 12	74.75 x 74.75 in. 1.900 x 1.900 mm.
	10 - 12 10 - 12	78.75 x 78.75 in. 2.000 x 2.000 mm.	10 - 12 10 - 12	Ø 78.75 in. Ø 2.000 mm.	10 - 12 10 - 12	78.75 x 78.75 in. 2.000 x 2.000 mm.

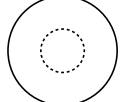
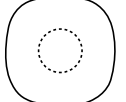
 Reverse 80	Seating capacity Capacidad de asientos		Seating capacity Capacidad de asientos		Seating capacity Capacidad de asientos	
	8 8	67.00 x 67.00 in. 1.700 x 1.700 mm.	10 - 12 10 - 12	Ø 74.75 in. Ø 1.900 mm.	8 8	67.00 x 67.00 in. 1.700 x 1.700 mm.
	12 12	70.75 x 70.75 in. 1.800 x 1.800 mm.	10 - 12 10 - 12	Ø 78.75 in. Ø 2.000 mm.	12 12	70.75 x 70.75 in. 1.800 x 1.800 mm.
	10 - 12 10 - 12	74.75 x 74.75 in. 1.900 x 1.900 mm.	Ø 82.75 in. Ø 2.100 mm.	10 - 12 10 - 12	74.75 x 74.75 in. 1.900 x 1.900 mm.	

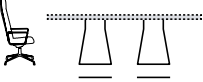
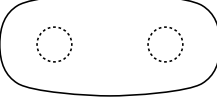
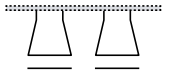
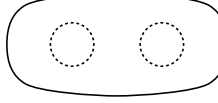
 Reverse 38	Seating capacity Capacidad de asientos		 Reverse 50	Seating capacity Capacidad de asientos	
	6 - 8 6 - 8	47.25 x 86.50 in. 1.200 x 2.200 mm.		8 - 10 8 - 10	59.25 x 102.50 in. 1.500 x 2.600 mm.
	6 - 8 6 - 8	47.25 x 94.50 in. 1.200 x 2.400 mm.	8 - 10 8 - 10	59.25 x 110.25 in. 1.500 x 2.800 mm.	
			10 - 12 10 - 12	59.25 x 118.25 in. 1.500 x 3.000 mm.	

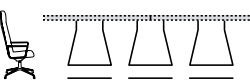
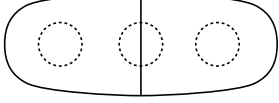
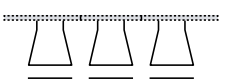
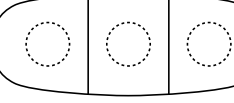

 Reverse 50	Seating capacity Capacidad de asientos		 Reverse 50	Seating capacity Capacidad de asientos	
	12 - 14 12 - 14	59.00 x 137.75 in. 1.500 x 3.500 mm.		16 - 18 16 - 18	59.00 x 216.50 in. 1.500 x 5.500 mm.
	12 - 14 12 - 14	59.00 x 157.50 in. 1.500 x 4.000 mm.	16 - 18 16 - 18	59.00 x 236.25 in. 1.500 x 6.000 mm.	
	14 - 16 14 - 16	59.00 x 177.25 in. 1.500 x 4.500 mm.			
	14 - 16 14 - 16	59.00 x 196.75 in. 1.500 x 5.000 mm.			

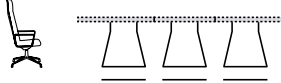
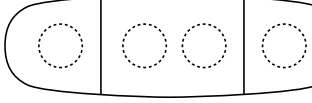
Reverse Conference Program / Programa

 Reverse 50	Seating capacity Capacidad de asientos	
	16 - 18 16 - 18	59.00 x 216.50 in. 1.500 x 6.500 mm.
	18 - 20 18 - 20	59.00 x 236.25 in. 1.500 x 7.000 mm.
	20 - 22 20 - 22	59.00 x 236.25 in. 1.500 x 7.500 mm.

Reverse Conference High-Table

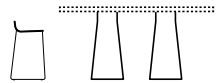
Height 43.25 in.
Altura 1.150 mm.

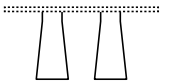
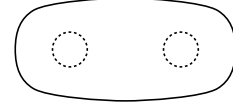
 Reverse 42	Seating capacity Capacidad de asientos		 Reverse 52	Seating capacity Capacidad de asientos	
	31.50 x 86.75 in. 800 x 2.200 mm.	43.25 x 86.75 in. 1.100 x 2.200 mm.		47.25 x 86.75 in. 1.200 x 2.200 mm.	
	31.50 x 94.50 in. 800 x 2.400 mm.	43.25 x 94.50 in. 1.100 x 2.400 mm.	47.25 x 94.50 in. 1.200 x 2.400 mm.		
	35.50 x 86.75 in. 900 x 2.200 mm.	43.25 x 94.50 in. 1.100 x 2.600 mm.	47.25 x 102.5 in. 1.200 x 2.600 mm.		
	35.50 x 94.50 in. 900 x 2.400 mm.				

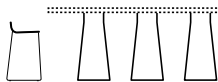
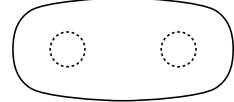
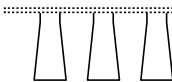
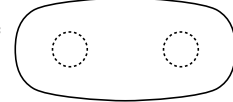
 Reverse 42	Seating capacity Capacidad de asientos		 Reverse 52	Seating capacity Capacidad de asientos	
	31.50 x 86.50 in. 800 x 2.600 mm.	43.25 x 86.50 in. 1.100 x 2.800 mm.		47.25 x 110.25 in. 1.200 x 2.800 mm.	
	31.50 x 94.50 in. 800 x 3.000 mm.	43.25 x 94.50 in. 1.100 x 3.000 mm.	47.25 x 118.25 in. 1.200 x 3.000 mm.		
	35.50 x 102.5 in. 900 x 2.600 mm.				
	35.50 x 118.25 in. 900 x 3.000 mm.				

Reverse Conference Wall-Table

Height 29.25 in.
Altura 745 mm.

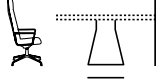
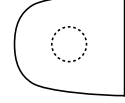
 Reverse 50	Seating capacity Capacidad de asientos	
	59.00 x 59.00 in. 1.500 x 1.500 mm.	
	59.00 x 78.75 in. 1.500 x 2.000 mm.	
	59.00 x 98.5 in. 1.500 x 2.500 mm.	
	59.00 x 118.25 in. 1.500 x 3.000 mm.	

Height 43.25 in.
Altura 1.100 mm.

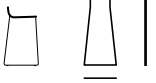
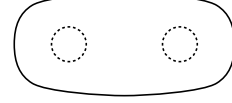
 Reverse 52	Seating capacity Capacidad de asientos	
	59.00 x 59.00 in. 1.500 x 1.500 mm.	
	59.00 x 78.75 in. 1.500 x 2.000 mm.	
	59.00 x 98.5 in. 1.500 x 2.500 mm.	
	59.00 x 118.25 in. 1.500 x 3.000 mm.	

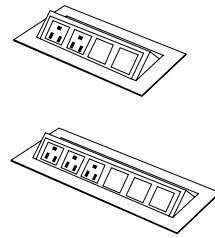

In-surface power boxes

It is provided in anodized silver, contact the Customer Service Department for other finishes. There are two power systems available and data slots can be customized according to the diagram below.

Sistema de conexiones dentro del sobre

Está disponible en anodizado plata. Para otros acabados consultar con el Departamento Comercial. Se ofrecen dos tamaños de sistemas de acuerdo con el diagrama siguiente.

Only USA/Disponibile USA

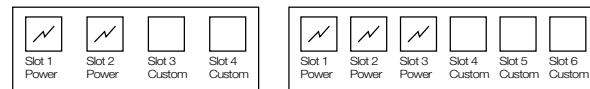

Choose a data connector for each configurable port
Elija un conector de datos para cada puerto configurable

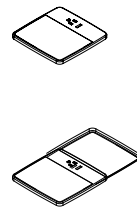
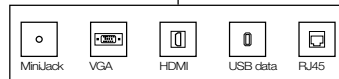

QI charging power boxes

It is available in black, white and silver. All charging power in one place and with wireless charging, you don't need to carry cords with you. But if your device still needs to be plugged in, you have an USB port also.

Sistema de carga QI

Está disponible en negro, blanco o plata. Todos los sistemas de carga están integrados. Dispone de conexión USB extra.

Only USA/Disponibile USA

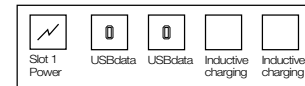
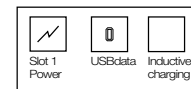

USB charging power boxes

It is all the data dynamo with 2-amp dual charging USB ports. Available in two finishes: black and white.

Sistema de carga USB

Es un sistema dinamo con dos cargas USB. Disponible en dos acabados: negro o blanco.

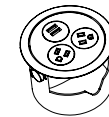

QI charging power boxes

It is available in two finishes: black or white. The face cleverly rotates to hide away when not in use.

Sistema de carga QI

Está disponible en dos acabados: negro y blanco. Permite ocultarlo cuando no está en uso.

Only USA/Disponibile USA

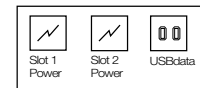

QI charging power boxes

The inductive charging station allows for maximization of contact surface. Available in two finishes: black and white.

Sistema de carga QI

Es un sistema de carga por inducción que permite mayor contacto con la superficie. Disponible en dos acabados: negro o blanco.



Under top power boxes

It includes two charging USB ports.

Sistema de conexiones bajo el sobre

Incluye dos puntos de carga USB.

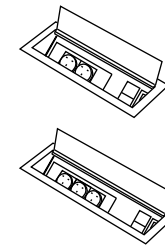
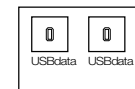

In-surface power boxes

It is provided in anodized silver, contact the Customer Service Department for other finishes. There are two power systems available and data slots can be customized according to the diagram below.

Sistema de conexiones dentro del sobre

Está disponible en anodizado plata. Para otros acabados consultar con el Departamento Comercial. Se ofrecen dos tamaños de sistemas de acuerdo con el diagrama siguiente.

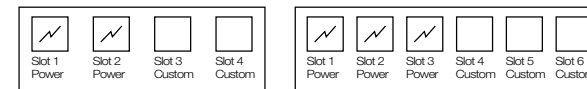

Choose a data connector for each configurable port
Elija un conector de datos para cada puerto configurable

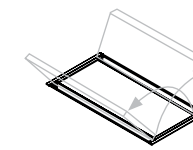
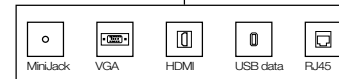

Integrated power boxes

Finished to match the top and can be opened in both directions. There are two power systems available and data slots can be customized according to the diagram below.

Sistema de conexiones integrado

Posee el mismo acabado que el sobre. Su apertura se realiza en ambos lados. Se ofrecen dos tamaños de sistemas de acuerdo con el diagrama siguiente.

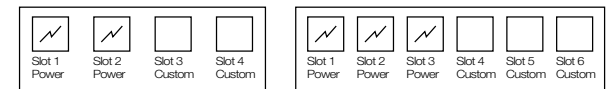

Choose a data connector for each configurable port
Elija un conector de datos para cada puerto configurable

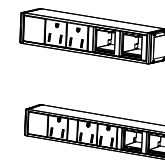
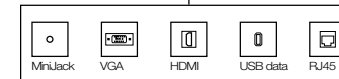

In-surface power boxes

It is provided in anodized silver, contact the Customer Service Department for other finishes. There are two power systems available and data slots can be customized according to the diagram below.

Sistema de conexiones bajo el sobre

Está disponible en anodizado plata. Para otros acabados consultar con el Departamento Comercial. Se ofrecen dos tamaños de sistemas de acuerdo con el diagrama siguiente.

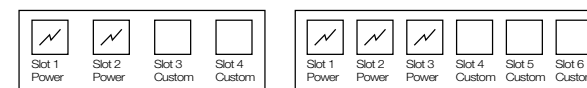

Choose a data connector for each configurable port
Elija un conector de datos para cada puerto configurable

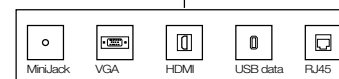

Socket tower

The system is hidden within the table and with a slight push, it automatically rises.

Torre de conexiones

El sistema queda oculto en la mesa y ejerciendo una ligera presión se eleva automáticamente.

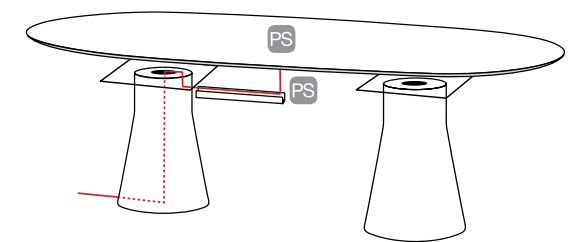
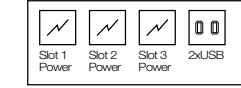

Under top
PS

In surface
PS



Reverse Occasional

In three heights with different dimensions and a broader range of tops, this line of auxiliary tables starts from the original Reverse design, the ideal complement for sofas and lounge chairs. The system of occasional tables offers versions 45 and 55 - which are integrated in the typology of auxiliary table - and the 35 base, which is perfectly integrated as a central and complement table, allowing larger tops and a better adaptability to collective environments.

En tres alturas con diferentes diámetros y una gama de sobres más amplia convierten a esta línea de mesas auxiliares que parten del diseño original de Reverse en el complemento ideal de sofás y butacas. El sistema de mesas ocasionales ofrece las versiones 45 y 55 -que se integran en la tipología de mesa auxiliar de café- y la base de 35, que se integra a la perfección como mesa central y de complemento, permitiendo sobres más grandes y una mejor adaptabilidad a entornos colectivos.

by Piergiorgio Cazzaniga



ME 5126
Occasional 55.
Auxiliary table with round oak top.
Mesa auxiliar con sobre redondo de roble.

ME 5346
Occasional 35.
Auxiliary table with round bamboo marble top.
Mesa auxiliar con sobre redondo de mármol bambú.

ME 5126
Occasional 55.
Auxiliary table with
round oak top.
Mesa auxiliar con
sobre redondo de
roble.

ME 5363
Occasional 35.
Auxiliary table with
round marble top.
Mesa auxiliar con
sobre redondo de
mármol

Its offering of tops is now extended with bamboo marble, a truly unique material, which combines elegance, naturalness and quality. A material that extends to other occasional collections.

Su oferta de sobres se amplía ahora con el mármol bambú, un material realmente singular, que combina elegancia, naturalidad y calidad. Un material que se extiende a otras colecciones "occasional".

ME 5125
Occasional 55.
Auxiliary table with
round oak top.
Mesa auxiliar con
sobre redondo de
roble.

ME 5346
Occasional 35.
Auxiliary table with
round bamboo
marble top.
Mesa auxiliar con
sobre redondo de
mármol bambú.

ME 5128
Occasional 55.
Auxiliary table with
round bamboo marble
top.
Mesa auxiliar con
sobre redondo de
mármol bambú.



Reverse Occasional Cement

The materials define the intention of the designs and reinterpret them. Reverse Occasional expands its range of materials with a cement finish that provides texture and visual quality, as well as differentiating and contrasting it, as part of an interior project. This monochrome finish -in cement for its bases and tops - makes Reverse an organic presence, very unique.

Los materiales definen la intención de los diseños y los reinterpretan. Reverse Occasional amplía su oferta de materiales con un acabado en cemento que le aporta textura y calidad visual, además de diferenciarla y contrastarla, como parte de un proyecto de interior. Este acabado monomaterial -en cemento para sus bases y sobres- convierte a Reverse en una presencia orgánica, muy singular.

by Piergiorgio Cazzaniga



ME 5475
Occasional 35.
Auxiliary table,
cement base
and top.
Mesa auxiliar,
base y sobre de
cemento.

ME 5465
Occasional 55.
Auxiliary table,
cement base
and top.
Mesa auxiliar,
base y sobre de
cemento.

ME 5462
Occasional 45
Auxiliary table,
cement base
and top.
Mesa auxiliar,
base y sobre de
cemento.

Reverse Occasional

Height 13.75 in.
Altura 350 mm.

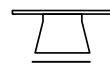

Reverse Ø42

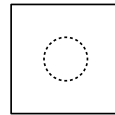

31.50 x 31.50 in.
800 x 800 mm.
35.50 x 35.50 in.
900 x 900 mm.
39.50 x 39.50 in.
1.000 x 1.000 mm.
43.25 x 43.25 in.
1.100 x 1.100 mm.

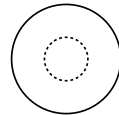

Ø 35.50 in.
Ø 900 mm.
Ø 39.50 in.
Ø 1.000 mm.
Ø 43.25 in.
Ø 1.100 mm.
Ø 47.25 in.
Ø 1.200 mm.

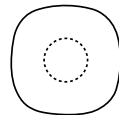

35.50 x 35.50 in.
900 x 900 mm.
39.50 x 39.50 in.
1.000 x 1.000 mm.
43.25 x 43.25 in.
1.100 x 1.100 mm.
47.25 x 47.25 in.
1.200 x 1.200 mm.

Height 17.75 in.
Altura 450 mm.



Reverse Ø21

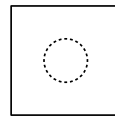

15.75 x 15.75 in.
400 x 400 mm.

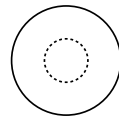

Ø 17.75 in.
Ø 450 mm.

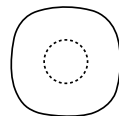

17.75 x 17.75 in.
450 x 450 mm.

Height 21.75 in.
Altura 550 mm.



Reverse Ø26

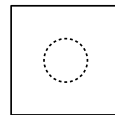

19.75 x 19.75 in.
500 x 500 mm.

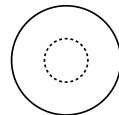

Ø 21.75 in.
Ø 550 mm.

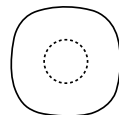

21.75 x 21.75 in.
550 x 550 mm.

Wire management / Conectividad

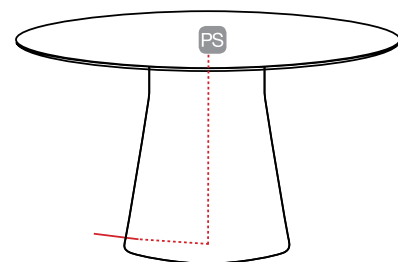
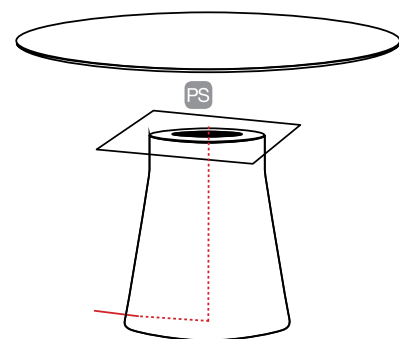

Under top
PS

In surface
PS

Wire management / Conectividad



In-surface power boxes

It is provided in anodized silver, contact the Customer Service Department for other finishes. There are two power systems available and data slots can be customized according to the diagram below.

It is served in anodized silver color, for other finishing, contact the Customer Department. There are two power system sizes available and data slots can be customized according to the below diagram.



PS

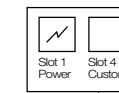

Choose a data connector for each configurable port
Elija un conector de datos para cada puerto configurable

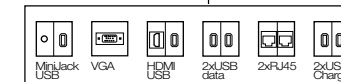

Qi charging power boxes

It is available in black, white and silver. All charging power in one place and with wireless charging, you don't need to carry cords with you. But if your device still needs to be plugged in, you have a USB port also.

Sistema de carga Qi

Está disponible en negro, blanco o plata. Todos los sistemas de carga están integrados. Dispone de conexión USB extra.

Only USA/Disponible USA

PS

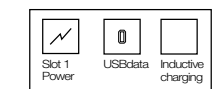

USB charging power boxes

It is all the data dynamo with 2-amp dual charging USB ports. Available in two finishes: black and white.

Sistema de carga USB

Es un sistema dinamo con dos cargas USB. Disponible en dos acabados: negro o blanco.



PS

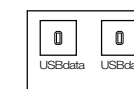

Under top power boxes

It includes two charging USB ports.

Sistema de conexiones bajo el sobre

Incluye dos puntos de carga USB.

PS





Reverse Occasional Marble

Inspired by the iconic shape of the Reverse collection, the top and base are modeled with a new material, marble, which turns this side table into a sculptural and decorative object that transcends the furnishings.

Inspirada por la forma icónica de la colección Reverse, el sobre y las bases se modelan con un nuevo material, el mármol, que convierte a esta mesa auxiliar en un objeto escultórico y decorativo que trasciende el equipamiento.

by Piergiorgio Cazzaniga



ME 5639
Occasional 35
Auxiliary table,
Carrara marble
base and top.
Occasional 45
Mesa auxiliar, base
y sobre de mármol
Carrara.

ME 5485
Occasional 55
Auxiliary table,
Carrara marble base
and top.
Occasional 45
Mesa auxiliar, base
y sobre de mármol
Carrara.

ME 5482
Occasional 45
Auxiliary table,
Carrara marble base
and top.
Occasional 45
Mesa auxiliar, base
y sobre de mármol
Carrara.



Extra

The Extra collection is reinforced, with oak wood finishes for its legs. Versatile and visually very light, Extra gains in style and warmth thanks to this new option in which a refined design is combined with the expressiveness and warmth of oak. Its architectural character offers an original alternative for office spaces, hotels and homes.

La colección Extra se refuerza, con acabados en madera de roble para sus pies. Versátil y visualmente muy ligera, Extra gana en representatividad y calidez gracias a esta nueva opción en la que se combinan un diseño depurado con la expresividad y la calidez de la madera de roble. Su carácter arquitectónico ofrece una original alternativa para espacios de oficina, hoteles y hogares.

by Lievore Altherr Molina



ME 9709
Rectangular
conference table.
Bamboo marble
table top. Oak Delta
legs.
Mesa de reunión
rectangular. Sobre
de mármol bambú.
Patas Delta de roble.



ME 9709
Rectangular conference table. Bamboo marble table top. Oak Delta legs.
Mesa de reunión rectangular. Sobre de mármol bambú. Patas Delta de roble.

As a novelty, bamboo marble is now available for the tops of the Extra table system. An exclusive material that stands out for its uniqueness and sophistication.

Como novedad, El mármol bambú está ahora disponible para los sobres del sistema de mesas Extra. Un material exclusivo que se destaca por su singularidad y sofisticación.

ME 9641
Square conference table. Oak table top. Oak Delta legs.
Mesa de reunión cuadrada. Sobre de roble. Patas Delta de roble.



Extra Table Program / Programa

Rectangular tables / Mesas rectangulares

Height 29.25 in.
Altura 740 mm.

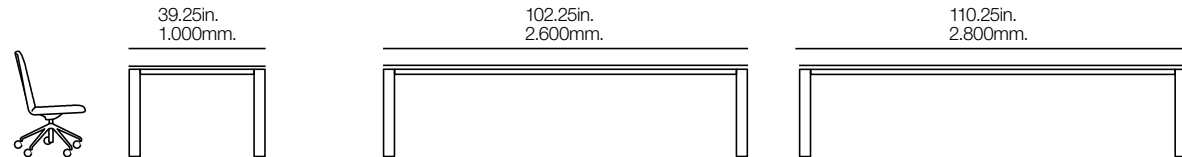
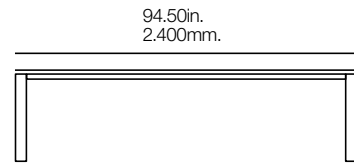
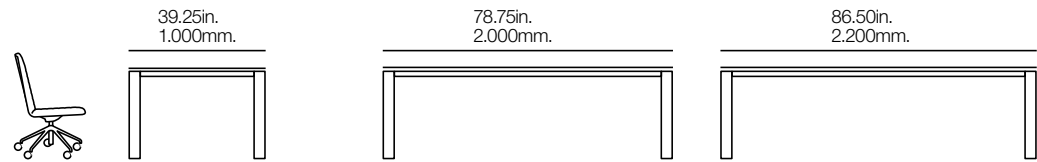
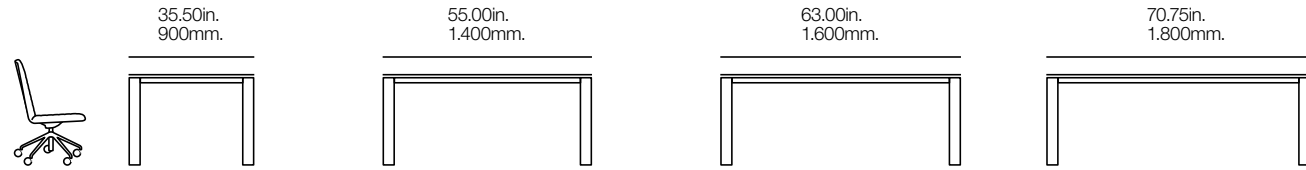

Extra Table Program / Programa

Rectangular tables / Mesas rectangulares

Height 29.25 in.
Altura 740 mm.

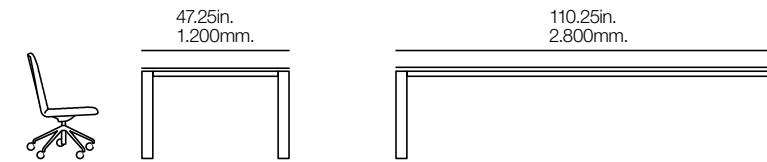
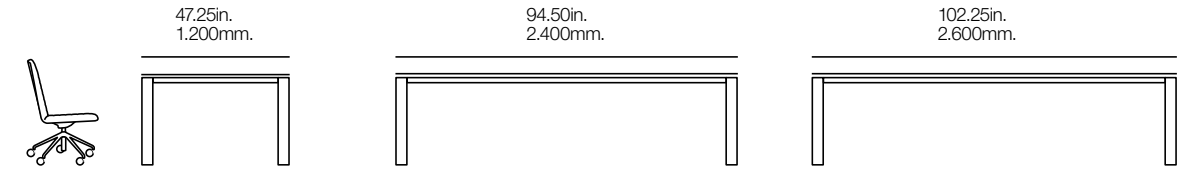

Square tables / Mesas cuadradas

Height 29.25 in.
Altura 740 mm.

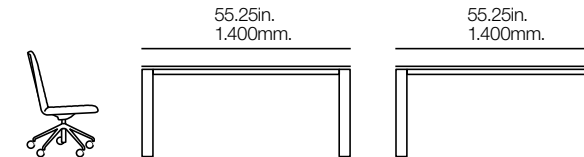

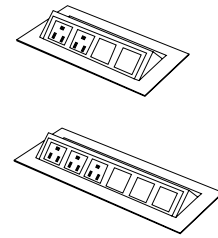

In-surface power boxes

It is provided in anodized silver, contact the Customer Service Department for other finishes. There are two power systems available and data slots can be customized according to the diagram below.

Sistema de conexiones dentro del sobre

Está disponible en anodizado plata. Para otros acabados consultar con el Departamento Comercial. Se ofrecen dos tamaños de sistemas de acuerdo con el diagrama siguiente.

Only USA/Disponibile USA

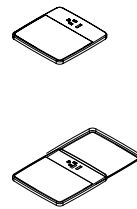

QI charging power boxes

It is available in black, white and silver. All charging power in one place and with wireless charging, you don't need to carry cords with you. But if your device still needs to be plugged in, you have an USB port also.

Sistema de carga QI

Está disponible en negro, blanco o plata. Todos los sistemas de carga están integrados. Dispone de conexión USB extra.

Only USA/Disponibile USA

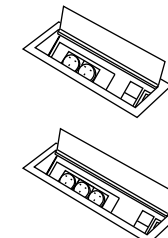
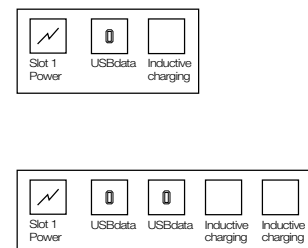
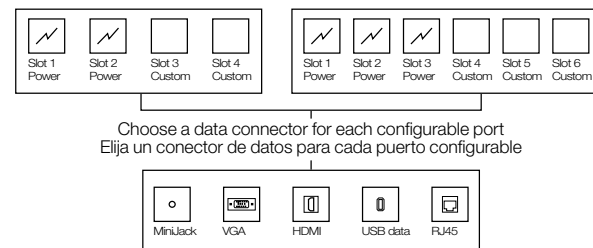

In-surface power boxes

It is provided in anodized silver, contact the Customer Service Department for other finishes. There are two power systems available and data slots can be customized according to the diagram below.

Sistema de conexiones dentro del sobre

Está disponible en anodizado plata. Para otros acabados consultar con el Departamento Comercial. Se ofrecen dos tamaños de sistemas de acuerdo con el diagrama siguiente.

Only USA/Disponibile USA

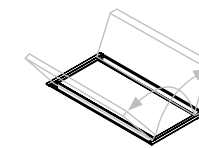

Integrated power boxes

Finished to match the top and can be opened in both directions. There are two power systems available and data slots can be customized according to the diagram below.

Sistema de conexiones integrado

Posee el mismo acabado que el sobre. Su apertura se realiza en ambos lados. Se ofrecen dos tamaños de sistemas de acuerdo con el diagrama siguiente.

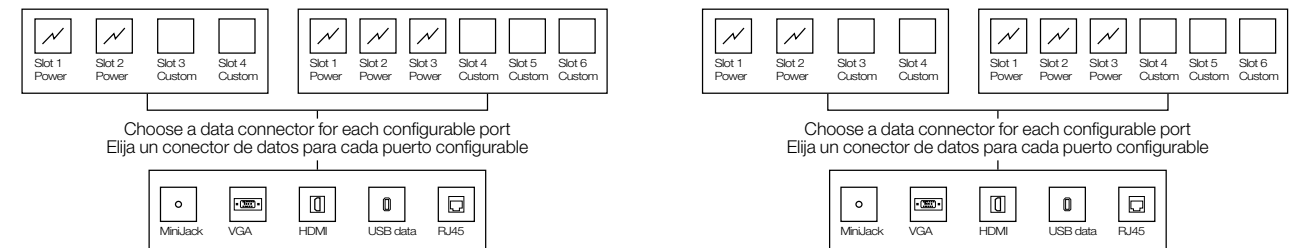

USB charging power boxes

It is all the data dynamo with 2-amp dual charging USB ports. Available in two finishes: black and white.

Sistema de carga USB

Es un sistema dinamo con dos cargas USB. Disponible en dos acabados: negro o blanco.

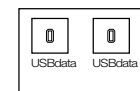

QI charging power boxes

It is available in two finishes: black or white. The face cleverly rotates to hide away when not in use.

Sistema de carga QI

Está disponible en dos acabados: negro y blanco. Permite ocultarlo cuando no está en uso.

Only USA/Disponibile USA

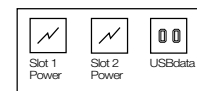

QI charging power boxes

The inductive charging station allows for maximization of contact surface. Available in two finishes: black and white.

Sistema de carga QI

Es un sistema de carga por inducción que permite mayor contacto con la superficie. Disponible en dos acabados: negro o blanco.

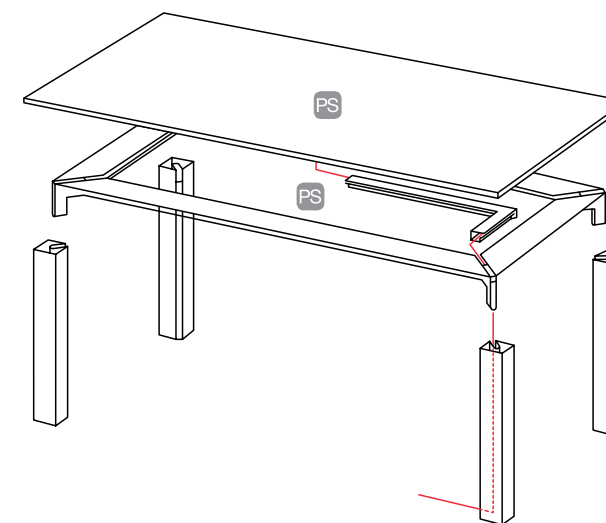

Under top



In surface





Radial Conference

The Radial Conference system of tables incorporates new options of configuration for its systems of connections and an additional option for its connection, that is now also available with oak legs. The different combinations and materials that Radial proposes for its tops are now combined with aluminum bases or wood veneers, which offer multiple configuration options and different sizes for collaboration or meeting spaces.

El sistema de mesas Radial Conference incorpora nuevas opciones de configuración para sus sistemas de conexiones y una opción adicional para su estructura, que ahora también está disponible con pies de madera de roble. Las diferentes combinaciones y materiales que propone Radial para sus sobres se conjugan ahora con bases de aluminio o en madera, que ofrecen múltiples opciones de configuración y diferentes medidas para espacios de colaboración o reunión.

by Estudio Andreu



ME 95870
Rectangular
conference table. Oak
table top and legs.
Mesa de reunión
rectangular. Sobre y
patas de roble.

ME 9312

Round conference table.
Oak table top. Aluminum
frame in black finish.
Mesa de reunión
redonda. Sobre de
roble. Estructura de
aluminio con acabado
negro.



In addition, the Radial series incorporates a new integrated system of connections which minimizes its impact on the top with which its marked technological character is further reinforced. The wiring is hidden inside the legs, both oak and metal.

Además, la serie Radial incorpora un nuevo sistema de conexiones integrado –que minimiza su impacto en el sobre– con el que se refuerza todavía más su marcado carácter tecnológico. El cableado se oculta en el interior de las patas, tanto de madera roble como de metal.

ME 95869

Rectangular
conference table. Oak
table top and legs.
Mesa de reunión
rectangular. Sobre y
patas de roble.



Radial Conference Table Program / Programa

Individual and meeting tables / Mesas individuales y de reunión

Height 29.25in.
Altura 745 mm.

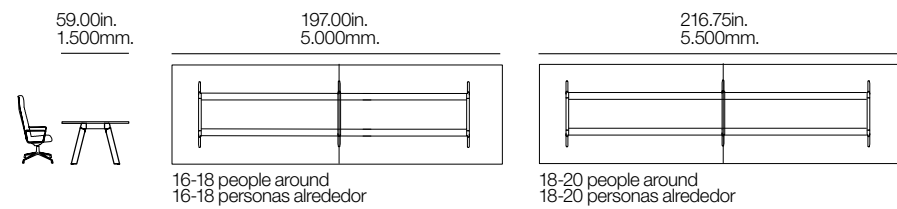
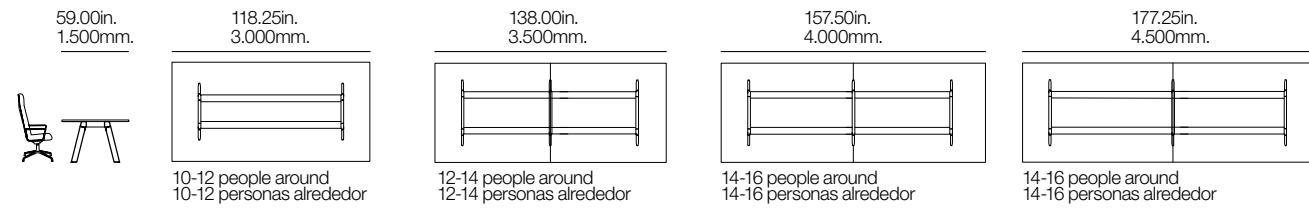
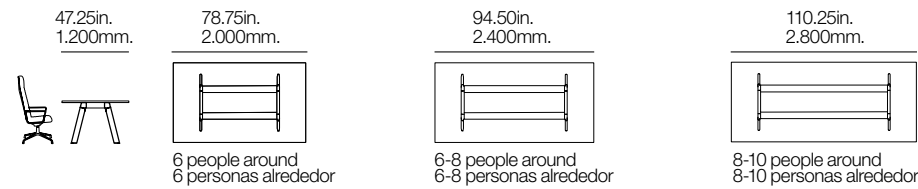

Radial Conference Table Program / Programa

High tables / Mesas altas

Height 43.25in.
Altura 1.100mm.

Height 35.50in.
Altura 900mm.

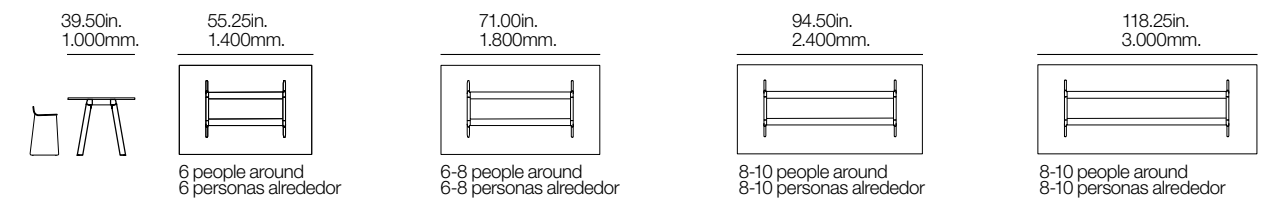
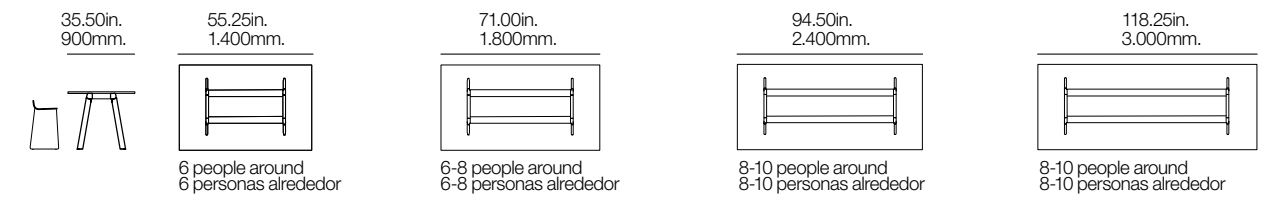
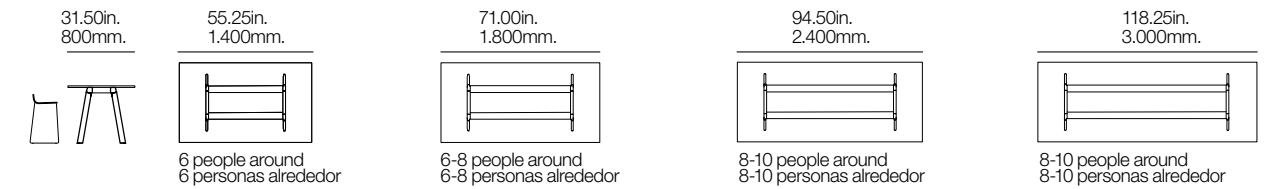

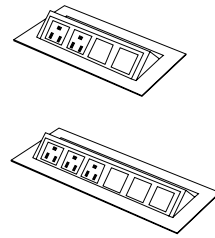

In-surface power boxes

It is provided in anodized silver, contact the Customer Service Department for other finishes. There are two power systems available and data slots can be customized according to the diagram below.

Sistema de conexiones dentro del sobre

Está disponible en anodizado plata. Para otros acabados consultar con el Departamento Comercial. Se ofrecen dos tamaños de sistemas de acuerdo con el diagrama siguiente.

Only USA/Disponible USA

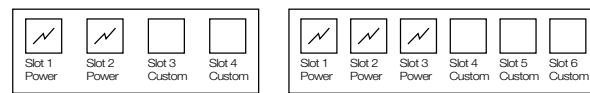

Choose a data connector for each configurable port
Elija un conector de datos para cada puerto configurable

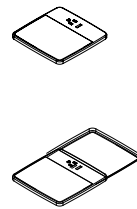
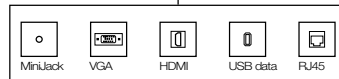

QI charging power boxes

It is available in black, white and silver. All charging power in one place and with wireless charging, you don't need to carry cords with you. But if your device still needs to be plugged in, you have an USB port also.

Sistema de carga QI

Está disponible en negro, blanco o plata. Todos los sistemas de carga están integrados. Dispone de conexión USB extra.

Only USA/Disponible USA

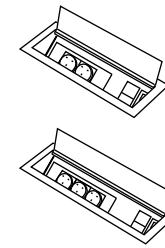
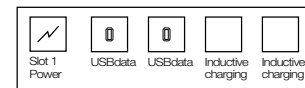
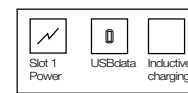

In-surface power boxes

It is provided in anodized silver, contact the Customer Service Department for other finishes. There are two power systems available and data slots can be customized according to the diagram below.

Sistema de conexiones dentro del sobre

Está disponible en anodizado plata. Para otros acabados consultar con el Departamento Comercial. Se ofrecen dos tamaños de sistemas de acuerdo con el diagrama siguiente.

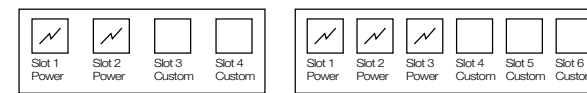

Choose a data connector for each configurable port
Elija un conector de datos para cada puerto configurable

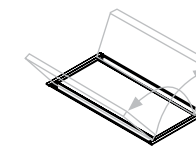
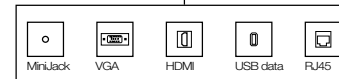

Integrated power boxes

Finished to match the top and can be opened in both directions. There are two power systems available and data slots can be customized according to the diagram below.

Sistema de conexiones integrado

Posee el mismo acabado que el sobre. Su apertura se realiza en ambos lados. Se ofrecen dos tamaños de sistemas de acuerdo con el diagrama siguiente.

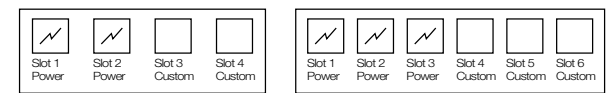

Choose a data connector for each configurable port
Elija un conector de datos para cada puerto configurable

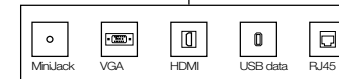

USB charging power boxes

It is all the data dynamo with 2-amp dual charging USB ports. Available in two finishes: black and white.

Sistema de carga USB

Es un sistema dinamo con dos cargas USB. Disponible en dos acabados: negro o blanco.

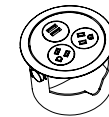
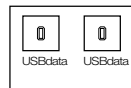

QI charging power boxes

It is available in two finishes: black or white. The face cleverly rotates to hide away when not in use.

Sistema de carga QI

Está disponible en dos acabados: negro y blanco. Permite ocultarlo cuando no está en uso.

Only USA/Disponible USA

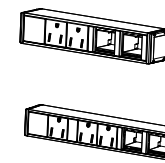
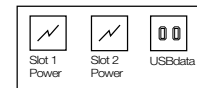

In-surface power boxes

It is provided in anodized silver, contact the Customer Service Department for other finishes. There are two power systems available and data slots can be customized according to the diagram below.

Sistema de conexiones bajo el sobre

Está disponible en anodizado plata. Para otros acabados consultar con el Departamento Comercial. Se ofrecen dos tamaños de sistemas de acuerdo con el diagrama siguiente.

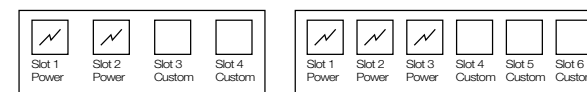

Choose a data connector for each configurable port
Elija un conector de datos para cada puerto configurable

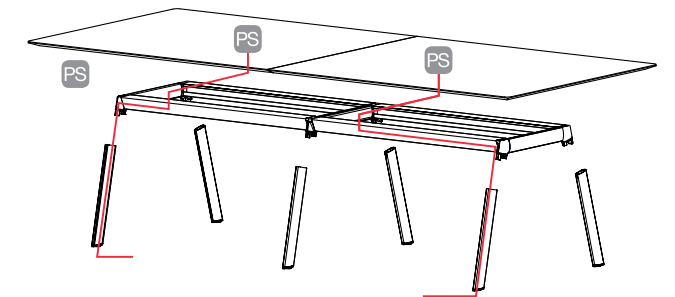
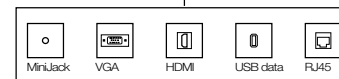

Under top
PS

In surface
PS



Plaza Wood

Plaza is a versatile, practical and current central table base, which adds new versions made of wood, gaining in presence and maintaining its capacity to adapt to versatile and contract uses. The wood maintains the lightness of Plaza and gives it timelessness and naturalness.

Plaza es una base central de mesa versátil, práctica y actual, que suma nuevas versiones realizadas en madera, que ganan en presencia y mantienen su capacidad para adaptarse a usos polivalentes y de contract. La madera mantiene la ligereza de Plaza y le aporta atemporalidad y naturalidad.

by Estudio Andreu



BM 1123 + SB 0829
Table base with central square column in solid beech with square solid beech base. Base central de mesa con columna cuadrada y base de madera maciza de haya.

BM 1089 + SB 0828

Table base with central square column in aluminum with square injected aluminum foot in polished aluminum finish. Base central de mesa con columna cuadrada y base de inyección de aluminio acabado aluminio pulido.

BM 1123 + SB 0829

Table base with central square column in solid beech with square solid beech foot. Base central de mesa con columna cuadrada y base de madera maciza de haya.

Plaza continues to be a benchmark in contract projects and intensive uses. The wooden version wants to expand its aesthetic range. Plaza is a table base that adapts to tops of different materials and shapes, from a foot of essential form - available in two sizes - and from a round or square column in wood or aluminum.

Plaza sigue siendo un referente en los proyectos de contract y los usos intensivos. La versión en madera quiere ampliar su rango estético.

Plaza es una base de mesa que se adapta a sobres de diferentes materiales y formas, a partir de un pie de forma esencial –disponible en dos medidas– y de una columna redonda o cuadrada en madera o aluminio.

BM 1122 + SB 0835

Table base with central round column in solid beech with square solid beech foot. Base central de mesa con columna redonda y base de madera maciza de haya.



New materials

Bamboo marble

As a novelty, bamboo marble is now available for the tops of some of our table systems. It is an exclusive material that stands out for its uniqueness and sophistication.

Bamboo marble conveys natural elegance and beauty. On a base of intense black, it presents different shades of ocher, golden and light, that form veins throughout its surface and that make it a really unique material.

Available for the following collections: Extra, Dual Occasional, Quattro Occasional, Raglan Table, Reverse Occasional and Ruta Table.

Mármol bambú

Como novedad, los sobros de algunos de nuestros sistemas de mesas están disponibles en mármol bambú, un material exclusivo que destaca por su singularidad y representatividad.

El mármol bambú transmite elegancia natural y belleza. Sobre una base de un negro intenso, presenta distintas tonalidades ocras, doradas y claras que forman vetas en toda su superficie y que lo convierten en un material realmente único.

Válido para las siguientes colecciones: Extra, Dual Occasional, Quattro Occasional, Raglan Table y Reverse Occasional y Ruta Table.

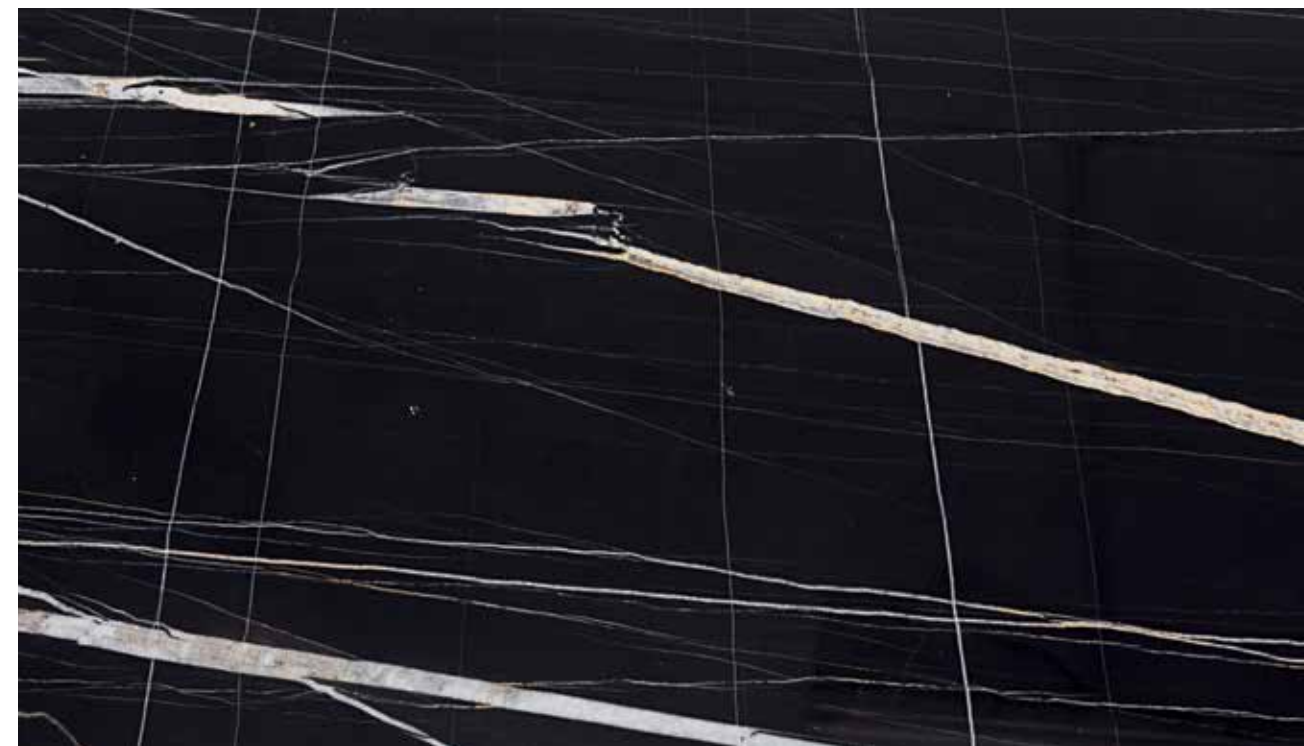

Thermopolymer colors

The range of colors for materials such as the thermopolymer is extended with new shades to offer greater versatility and adaptability of our collections to the different projects and spaces where they are integrated, from work spaces to collective environments or home.

Colores termopolímero

La gama de colores de materiales como el termopolímero se amplía con nuevos tonos para ofrecer mayor polivalencia y adaptabilidad de nuestras colecciones a los diferentes proyectos y espacios donde se integran, desde los espacios de trabajo a los entornos colectivos o el hogar.

Suitable for the following collections:
Flex, Sail, Sit and Nuez

Válido para las siguientes colecciones:
Flex, Sail, Sit y Nuez





Inner seem tape

Our sofa collections are available in a wide range of fabrics and colors from the Andreu World catalog.

The upholstery of sofas, such as Dado and Element, proposes a combination beginning with the main fabric, the trim and a series of small strips that define the shape of the seat, especially the seam that, matching or contrasting, frames the interior upholstery, distinguishing their designs. The thread for inside the interior seam is available in 8 different colors (ivory beige, sand brown, yellow mustard, oxide red, olive green, e-blue, stone grey and black).

Cinta costura interior

Nuestras colecciones de sofás están disponibles en una amplia gama de telas y colores del catálogo de Andreu World.

La tapicería de sofás como Dado y Element proponen una combinación a partir de la tela principal, de los ribetes y de una serie de pequeñas tiras que definen la forma del asiento, en especial la costura que, a juego o en contraste, enmarca el tapizado interior que singulariza sus diseños. La cinta del interior de la costura puede seleccionarse en 8 colores diferentes (beige marfil, marrón arena, amarillo mostaza, rojo óxido, verde oliva, e-azul, gris piedra y negro).



Photography:
Estudio Andreu
Salva López

Art Direction:
Estudio Andreu
Laura Armet (Emeyele)

www.andreuworld.com

The paper used to produce this catalog comes from responsibly managed forests and other controlled sources for greater environmental protection.

El papel utilizado para producir este catálogo proviene de bosques gestionados de forma responsable y de otras fuentes controladas que garrantizan la protección del medio ambiente.

Search our offering of FSC® (Forest Stewardship Council®) certified products at www.andreuworld.com



The mark of
responsible forestry

Busque nuestros productos con certificación FSC® (Forest Stewardship Council®) en www.andreuworld.com

